

Bedienungsanweisung

Glastürtiefkühlschrank MF 180

[Artikel-Nr.: 4778511801]



Warnung

Da ein brennbares Gas als Kältemittel in diesem Gerät dient, ist es wichtig sicherzustellen, dass kein Teil des Kühlkreislaufs oder der Rohre beschädigt ist.

Die Menge und Art von Kältemittel im Gerät ist auf dem Typenschild angegeben.

Der Standard EN378 spezifiziert, dass der Raum, in dem das Gerät installiert wird, ein Volumen von 1m³ pro 8 g Kohlenwasserstoff-Kältemittel, das im Gerät verwendet ist, haben soll. Dies ist zu beachten, um die Bildung von leicht entzündlichen Gasgemischen in dem Raum, wo das Gerät installiert ist, zu vermeiden, falls eine Undichtigkeit des Kühlkreislaufs entsteht.

WARNUNG:

Decken Sie die Lüftungsöffnungen am Geräte oder am Einbaumodul nicht ab.

WARNUNG:

Verwenden Sie keine anderen mechanischen Geräte oder Hilfsmittel um den Entfrostsprozess zu beschleunigen, als die Geräte, die vom Hersteller empfohlen sind.

WARNUNG:

Beschädigen Sie nicht den Kühlkreislauf.

WARNUNG:

Verwenden Sie keine elektrischen Geräte im Gerät, es sei denn, dass die Geräte vom Hersteller empfohlen sind.

WARNUNG:

Das Gerät nicht dem Regen aussetzen.

WARNUNG:

Dieses Gerät ist nicht zur Verwendung durch Personen (einschließlich Kinder) mit eingeschränkten physischen, sensorischen oder geistigen Fähigkeiten oder fehlender Erfahrung und Wissen bestimmt, es sei denn, eine angemessene Aufsicht oder Anleitung zur Benutzung des Geräts durch eine für ihre Sicherheit zuständige Person ist gegeben. Kinder sollten beaufsichtigt werden um sicherzustellen, dass sie nicht mit dem Gerät spielen.

WARNUNG:

Der Schlüssel ist an einer separaten Stelle und unzugänglich für Kinder aufzubewahren.

WARNUNG:

Keine Produkte mit brennbaren Treibgasen (z. B. Spraydosen) und keine explosiven Stoffe lagern. **Explosionsgefahr!**

**WARNUNG:**

Gefahr von Feuer oder Explosion wenn brennbares Kältemittel ist verwendet. Darf nur von Fachpersonal repariert werden.

- Vor Reparatur oder Reinigung des Gerätes den Netzstecker von der Steckdose ziehen.
- Wenn die Anschlussleitung beschädigt ist, muss sie nur vom Hersteller, dem Serviceagent des Herstellers oder einem anderen Fachmann ausgewechselt werden, um Gefahr zu vermeiden.

- Bildung von Reif auf der inneren Verdampferplatte und den obersten Teilen ist normal. In Verbindung mit Reinigung oder Wartung muss das Gerät deshalb entfrosten werden.
- Beachten Sie bitte, dass Änderungen der Konstruktion dieses Gerätes zur Folge haben, dass die Garantie und Produkthaftung erlöschen.

Inhaltsverzeichnis

Warnung	2
Beginnen Sie ihre Kühler zu kennen	4
Vor dem Gebrauch	5
Technische Daten	5
Wartung	6
Inbetriebnahme und installation.....	6
Belüftung	8
Fehlersuche.....	9
Reklamation und Service.....	10
Entsorgung	11

Beginnen Sie, Ihre Gefrierschrank zu kennen:



Abb. 1

Vor dem Gebrauch

Kontrollieren Sie das Gerät sofort bei Lieferung auf eventuelle Beschädigungen. Transportschäden sind dem Händler zu melden, bevor das Gerät in Gebrauch genommen wird.

Verpackung entfernen. Das Schrankinnere mit lauwarmem Wasser und etwas mildem Spülmittel reinigen. Mit klarem Wasser nachwischen und gründlich trocknen (siehe "Reinigung"). Verwenden Sie ein weiches Tuch.

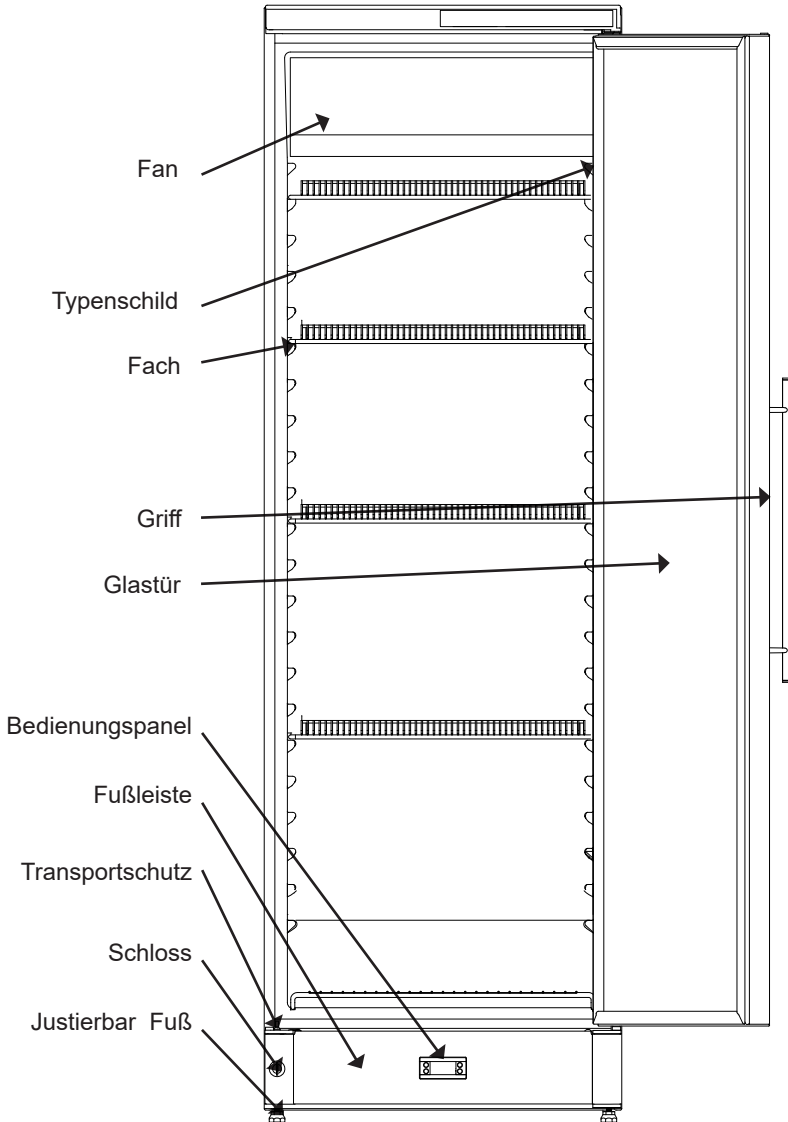
Falls das Gerät liegend transportiert wurde oder einer Temperatur von weniger als +5 °C ausgesetzt war, muss es vor dem Einschalten mindestens eine Stunde lang bei höherer Außentemperatur aufrecht stehen.

Wartung

Während des Reinigens das Gerät abschalten und Netzstecker ziehen.

Zur Innenreinigung sollte nicht parfümiertes Geschirrspülmittel verwendet werden. Dabei eventuell obere Abdeckung abnehmen und ebenfalls reinigen.

Die Bodenabdeckung kann abmontiert werden, wonach die Unterlage mit einem Staubsauger entstaubt werden kann.

Damit das Kühlsystem optimal funktionieren kann, müssen Sie von Zeit zu Zeit den Drahtkondensator und den Kompressor auf der Schrankrückseite mit einer Bürste oder einem Staubsauger reinigen.

Technische Daten

Verkabelung und Anschlüsse in Stromversorgungssystemen müssen allen (örtlichen und nationalen) Elektrovorschriften entsprechen. Machen Sie sich vor dem Einbau mit den Angaben in diesen Vorschriften vertraut

Dieses Gerät entspricht den einschlägigen EU-Richtlinien einschließlich:
Niederspannungsrichtlinie 2014/35/EU
Elektromagnetische Kompatibilitätsrichtlinie 2014/30/EU

Die Steckdose sollte frei zugänglich sein. Das Gerät an 220/240 V / 50Hz Wechselstrom über eine vorschriftsmäßig installierte Steckdose anschließen.

Die Steckdose muss mit einer 10-13A oder größerer Sicherung abgesichert sein.

Bei Geräten, die in nicht-europäischen Ländern betrieben werden, ist auf dem Typenschild zu überprüfen, ob die angegebene Spannung und Stromart mit den Werten Ihres Stromnetzes übereinstimmt.

Informationen über Spannung und Leistungsaufnahme / Strom sind auf dem Typenschild.

Das Typenschild, das sich im Gerät befindet, enthält verschiedene technische Angaben sowie Typen- und Seriennummer.

Ein eventuell notwendiger Austausch der Netzanschlussleitung darf nur durch einen Fachmann erfolgen

CLASS 1 LED PRODUCT

Inbetriebnahme und Installation

Aufstellort

Aus Sicherheits- und betriebstechnischen Gründen darf das Gerät nicht im Freien aufgestellt werden.

Stellen Sie den Schrank auf einen ebenen Untergrund in einem trockenen, gut belüfteten Raum (max. 75 % relative Luftfeuchtigkeit). Stellen Sie den Schrank nicht in unmittelbarer Nähe von Wärmequellen wie Herden oder Heizkörpern auf, und vermeiden Sie direkte Sonneneinstrahlung oder Wärme von anderen Wärmequellen.

Umgebungstemperatur

Die Klimaklasse finden Sie auf dem Typenschild. Sie gibt an, innerhalb welcher Umgebungstemperaturbereiche der Kühlschranks arbeitet.

Beachte: Das Gerät arbeitet am besten bei Raumtemperaturen von 10 ° bis 25 ° C

Installation

Die Unterlage zum Aufstellen des Schanks muss eben sein. Verwenden Sie keinen Rahmen o.ä.



Abb. 2

Belüftung

Der Schrank muss ausreichend belüftet sein, und die Luftzirkulation über und unter ihm sowie seitlich vom Schrank darf nicht behindert sein.

Die folgenden Abbildungen zeigen, wie die erforderliche Belüftung in der direkten Umgebung des Schrankes sicherzustellen ist (Abb. 3).

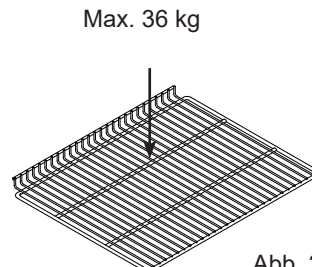
OBS: Hinten: Am mindestens 30 mm zwischen dem Schrank und der Wand.



Abb.3

Die Abstandsstücke auf der Rückseite des Schrankes sichern die erforderliche Luftzirkulation. Montieren Sie die beiden Abstandshalter aus dem Beipack wie auf dem Bild gezeigt. (siehe Abb. 5)

Seite-an-Seite

In einer Seite-an-Seite-Anordnung, muss mindestens 25 mm zwischen den Schränken sein. (Abb. 4).

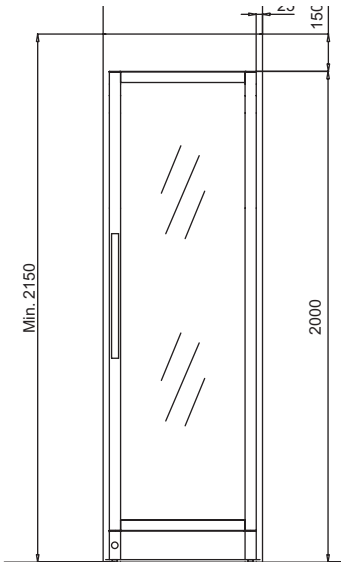

Abb.4



Abb.5

Steuerung – Bedienung und Funktion

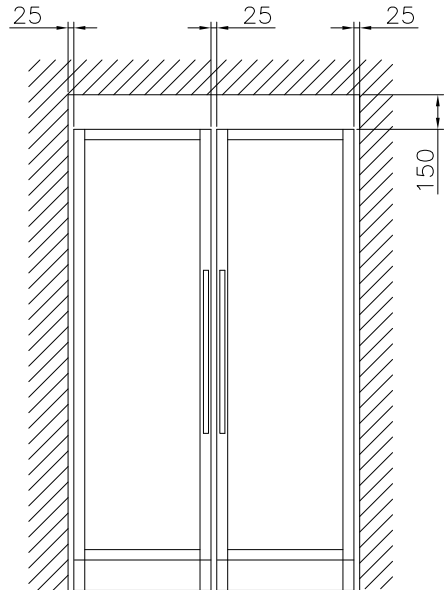

Abb. 6

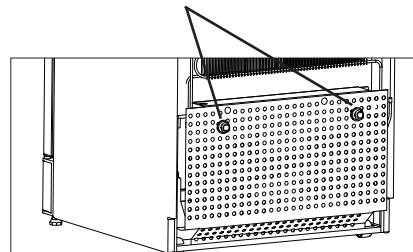
Elektronische Steuerung

Die elektronische Steuerung sorgt für die Einhaltung der eingestellten Temperatur.

Nach jedem Stromausfall werden die Temperatureinstellungen automatisch neu abgerufen.

Manuelles Abtauen

Ist ein manuelles Abtauen erforderlich, die Taste ECO für mehr als zwei Sekunden drücken; der Abtauvorgang beginnt.

Nach 30 Min. schaltet die elektronische Steuerung in den Normalbetrieb zurück.



EIN/AUS

Zum Ein- und Ausschalten des Geräts die Taste  länger als zwei Sekunden drücken.

Temperaturanzeige

Das Display zeigt die aktuelle Geräteinnentemperatur und das Vorhandensein der Betriebsspannung an.

Temperatureinstellung

Taste drücken  um den Sollwert zu erhöhen und  zu senken.

Energiesparmodus

Im ECO-Modus ist der Sollwert höher als im Standardmodus.

Der ECO-Modus wird durch Drücken der ECO-Taste ein- und ausgeschaltet.

Der ECO-Modus wird ebenfalls eingeschaltet wenn die Tür für 3 Stunden nicht geöffnet wurde, und nach der nächsten Türöffnung wieder ausgeschaltet.

Fehlersuche

Fehler	Mögliche Ursache	Abhilfe
Der Schrank reagiert nicht.	Der Schrank ist abgeschaltet Stromausfall; Sicherung hat angesprochen; Netzstecker nicht richtig eingesteckt.	Ein-/Ausschalter betätigen. Prüfen, ob der Strom angeschlossen ist. Die Sicherung muss intakt/eingeschaltet sein.
Vibrationen oder störende Geräusche.	Der Schrank steht schief. Der Schrank berührt andere Küchenelemente. Behälter im Schrank berühren sich.	Schrank mit einer Wasserwaage ausrichten. Schrank von den elementen oder Geräten abrücken, die er berührt. Für Abstände zwischen Behältern sorgen.
Der Kompressor läuft ständig.	Hohe Raumtemperatur.	Für gute Belüftung sorgen.

Reklamation, Ersatzteile und Service

Der Lieferant haftet nicht für Fehler oder Schäden, die direkt oder indirekt durch Fehlbedienung, Missbrauch, mangelhafte Wartung, fehlerhaften Einbau, fehlerhafte Aufstellung oder fehlerhaften Anschluss sowie Feuer, Unfall, Blitzschlag, Spannungsänderungen oder andere elektrische Störungen – wie z.B. defekte Sicherungen oder Fehler in der Netzinstallation – sowie von anderen als den von dem Lieferanten vorgeschriebenen Reparaturbetrieben ausgeführten Reparaturen verursacht wurden, und allgemein nicht für Fehler und Schäden, die der Lieferant nachweislich auf andere Ursachen als Fabrikations- und Materialfehler zurückführen kann. Diese Fehler oder Schäden fallen nicht unter das Reklamationsrecht.

Transportschäden, die der Anwender feststellt, sind primär eine Sache zwischen ihm und dem Händler, d.h. der Händler hat den Anwender zufrieden zu stellen.

Bevor Sie den Kundendienst rufen, prüfen Sie bitte, ob Sie den Fehler selbst beheben können (siehe Fehlersuche). Ist Ihr Hilfeverlangen unberechtigt, beispielsweise weil das Versagen des Geräts auf eine defekte Sicherung oder Fehlbedienung zurück zu führen ist, gehen die Kosten für den Servicebesuch zu Ihren Lasten.

Ersatzteile

Bitte bei der Ersatzteilbestellung Typ- und Seriennummer sowie Produktnummer angeben. Diese Angaben finden Sie auf dem Typenschild an der Geräterückseite.

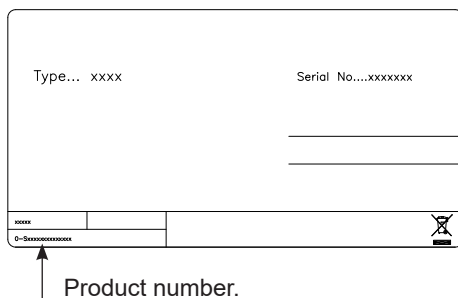

Das Typenschild enthält verschiedene technische Angaben, u.a. auch Typ- und Seriennummer. Denken Sie daran! Stets nur autorisierte Handwerker zu beauftragen, wenn ein Teil repariert oder ausgetauscht werden muss!

Entsorgung

Benutzerinformation zur Sammlung und Entsorgung von veralteten Geräten und benutzten Batterien.



Diese Symbole auf den Produkten, Verpackungen und/oder Begleitdokumenten bedeuten, dass benutzte elektrische und elektronische Produkte und Batterien nicht in den allgemeinen Hausmüll gegeben werden sollen. Bitte bringen Sie diese alten Produkte und Batterien zur Behandlung, Aufarbeitung bzw. zum Recycling gemäß Ihrer Landesgesetzgebung und den Richtlinien 2002/96/EG und 2006/66/EG zu Ihren zuständigen Sammelpunkten.

Indem Sie diese Produkte und Batterien ordnungsgemäß entsorgen, helfen Sie dabei, wertvolle Ressourcen zu schützen und eventuelle negative Auswirkungen auf die menschliche Gesundheit und die Umwelt zu vermeiden, die anderenfalls durch eine unsachgemäße Abfallbehandlung auftreten können.

Wenn Sie ausführlichere Informationen zur Sammlung und zum Recycling alter Produkte und Batterien wünschen, wenden Sie sich bitte an Ihre örtlichen Verwaltungsbehörden, Ihren Abfallentsorgungsdienstleister oder an die Verkaufseinrichtung, in der Sie die Gegenstände gekauft haben.

Gemäß Landesvorschriften können wegen nicht ordnungsgemäßer Entsorgung dieses Abfalls Strafgebühren verhängt werden.



Für geschäftliche Nutzer in der Europäischen Union.

Wenn Sie elektrische oder elektronische Geräte entsorgen möchten, wenden Sie sich wegen genauerer Informationen bitte an Ihren Händler oder Lieferanten.

Informationen zur Entsorgung in Ländern außerhalb der Europäischen Union

Diese Symbole gelten nur innerhalb der Europäischen Union. Bitte treten Sie mit Ihrer Gemeindeverwaltung oder Ihrem Händler in Kontakt, wenn Sie dieses Produkt entsorgen möchten, und fragen Sie nach einer Entsorgungsmöglichkeit.



Hinweis zum Batteriesymbol:

Dieses Symbol kann in Kombination mit einem chemischen symbol verwendet werden. In diesem Fall erfüllt es die Anforderungen derjenigen Richtlinie, die für die betreffende Chemikalie erlassen wurde.

Warning

As the appliance contains a flammable refrigerant, it is essential to ensure that the refrigerant pipes are not damaged.

The quantity and type of the refrigerant used in your appliance is indicated on the rating plate.

Standard EN378 specifies that the room in which you install your appliance must have a volume of 1m³ per 8 g of hydrocarbon refrigerant used in the appliances. This is to avoid the formation of flammable gas/air mixtures in the room where the appliance is located in the event of a leak in the refrigerant circuit.

WARNING:

Keep ventilation openings in the appliance's cabinet or in the built-in structure clear of obstruction

WARNING:

Do not use other **mechanical devices** or other means to accelerate the defrosting process than those recommended by the manufacturer

WARNING:

Do not damage the refrigerant system

WARNING:

Do not use **electrical appliances** inside the refrigerated storage compartment, unless they are of a type recommended by the manufacturer

WARNING:

Do not expose the appliance to rain

WARNING:

This appliance is not intended for use by children and above and persons with reduced physical, sensory or mental capabilities or lack of experience and knowledge if they have been given supervision or instruction concerning use of the appliance in a safe way and understand the hazards involved

WARNING:

Danger risk of fire or explosion if flammable refrigerant are used. To be repaired only by trained personnel.



WARNING:

Do not store explosives, such as aerosol cans with flammable propellants in the unit.

WARNING:

Cleaning and user maintenance shall not be made by children without supervision

- Always keep the keys in a separate place and out of reach of children
- Before servicing or cleaning the appliance, unplug the appliance from the mains or disconnect the electrical power supply
- If the supply cord is damaged, it must be replaced by the manufacturer, its service agent, or similarly qualified persons in order to avoid a hazard
- **Relevant for Australia:** Supply cord fitted with a plug complies with AS/NZS 3112.

- Please note that changes to the appliance construction will cancel all warranty and product liability

Contents

Warning	2
Get to know your freezer	4
Maintenance	5
Before starting the appliance.....	5
Electrical connection.....	6
Installation	6
Ventilation	7
Controller	8
Fault finding	9
Warranty, spare parts	10
Disposal.....	11

Get to know your freezer:

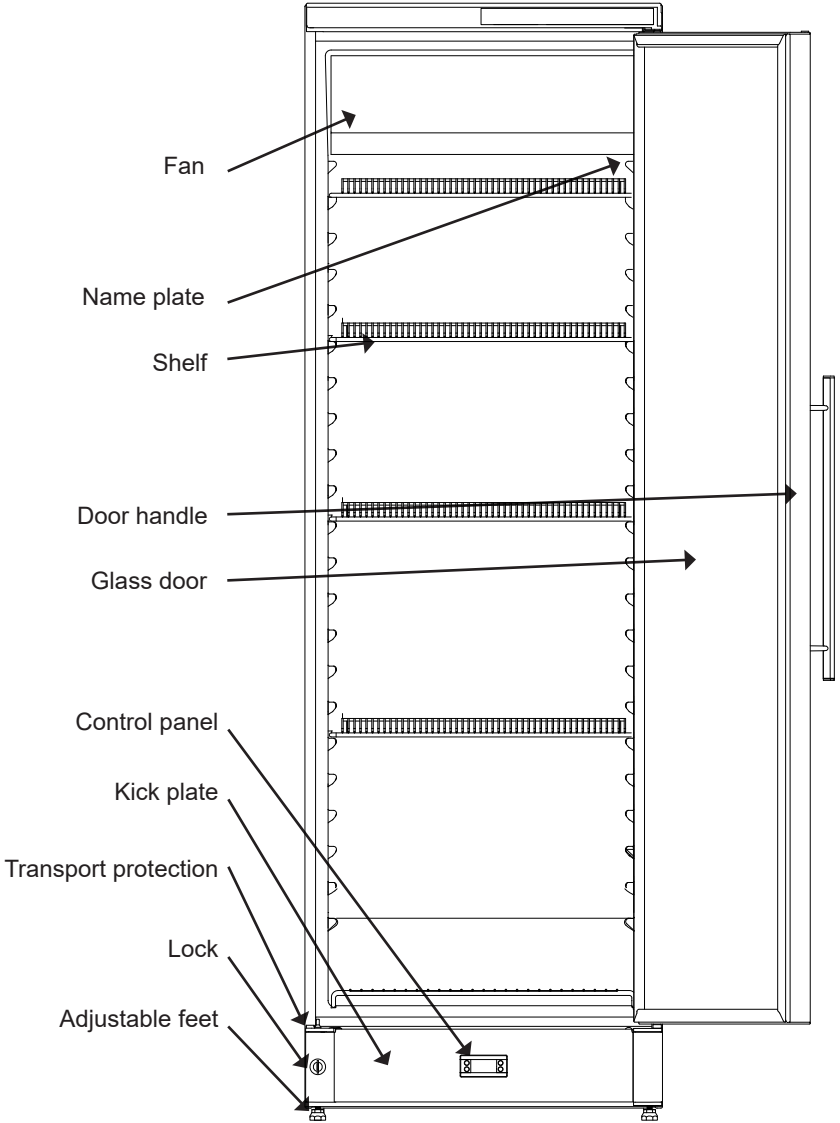

fig. 1

Before starting the appliance

Before operating your new appliance, please read the following instructions carefully as they contain important information on safety, installation, operation and maintenance. Keep the instructions for future reference.

On receipt, check to ensure that the appliance has not been damaged during transport. Transport damage should be reported to the local distributor before the appliance is put to use.

Remove the transport protector before the appliance is put to use. Hang it on one of the shelves as it can be used to readjust the door.

Maintenance

Switch off the appliance and pull out the plug when cleaning the cabinet.

Only use an unscented detergent when cleaning the cabinet inside.

You may remove the top panel and wash it when cleaning the cabinet inside.

The kick panel can be removed to facilitate a vacuum-cleaning of the floor.

To make the cooling system work at its optimum it is necessary from time to time to clean the wire condensator and the compressor at the back of the cabinet by means of a brush or a vacuum cleaner. Remember to clean the drain.

Electrical connection

Wiring and connections in power supply systems must be all applicable (local and national) electrical codes. Consult these codes lengths and sizes prior to cabinet installation.

This device complies with relevant EU directives including Low Voltage Directive 2014/35/EU and Electromagnetic Compatibility Directive 2014/30/EU

The socket should be freely accessible.

Connect the appliance only to 220/240 V / 50Hz alternating current via a correctly installed earthed socket.

The socket must be fused with a 10-13 A fuse.

If the appliance is to be operated in a non-European country, check on the rating plate whether the indicated voltage and current type correspond to the values of your mains supply.

Information regarding voltage, current or power are given on the rating plate

The power cord may be replaced by a technician only.

The rating plate provides various technical information as well as type and serial number.

CLASS 1 LED PRODUCT

Installation and start-up

Placement

For safety and operational reasons, the appliance shall not be exposed to rain.

The appliance should be placed on a level surface in a dry, well ventilated room (max. 70% relative air humidity). Never place the appliance close to sources of heat and avoid placing it in direct sunlight.

The surface on which the appliance is to be placed must be level. Do not use a frame or similar.

The appliance can be installed as a free-standing unit against a wall or side-by-side with other appliances (see fig. 3)

Room temperature

The climate class is stated on the name plate (see fig. 1). This specifies the room temperature.

Note that the appliance operates best at room temperatures from 10°C to 25°C.

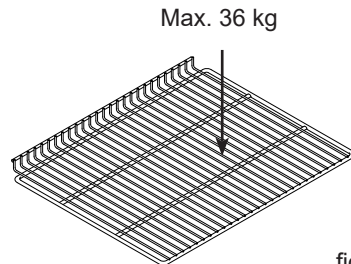
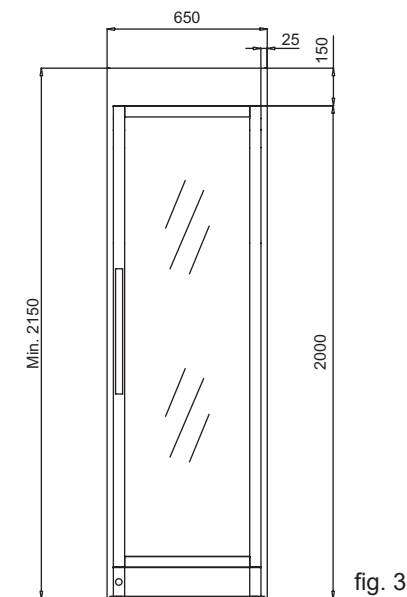

fig. 2

Ventilation

It is important that the appliance be well ventilated and that air can circulate unhindered above, below and around it. Keep ventilation openings, in the appliance enclosure or in the built-in structure, clear of obstruction. The figures below illustrate the clearance necessary to achieve the required air circulation.

OBS: There must be at least 30 mm between the cabinet and the wall behind it.



Side by side

In side-by-side arrangement, there must be at least 25 mm between and at the sides of the cabinets, so the doors can be opened freely

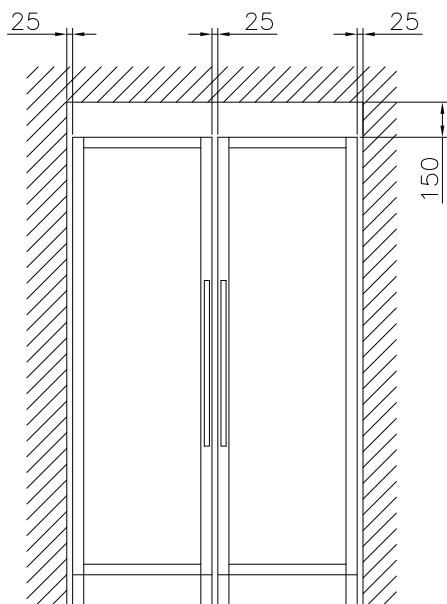

fig. 4

The spacer on the rear of the appliance ensure sufficient air circulation. Fit the spacer on the appliance as the picture shown (fig. 5)

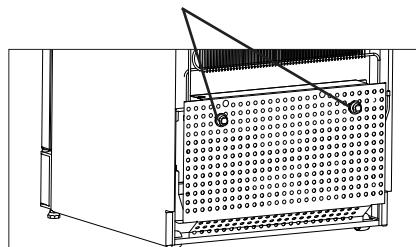

fig. 5

Controller - Operation and function



fig. 6

Electronic controls

The electronic controls ensure that the set temperature is maintained.

Following any power failure, the temperature settings are automatically recalled.

ECO mode:

In ECO mode the set point is higher than in serving mode.

ECO mode is switched ON/OFF by pushing the ECO button

ECO mode is also switched ON when the door has not been opened for 3 hours, and switched OFF again at the first door opening.



ON/OFF

Push and hold the button  for more than 2 sec. to switch the appliance on and off.

Temperature display

The display shows the actual temperature in the cabinet, and indicates that power is connected.

Temperature setting

Push the button  to increase set point and  to decrease the set point.

Manual defrosting

If there is a need for manual defrosting, push the ECO button for more than 2 second and a manual defrost will start.

After 30 min. the electronic control will return to normal mode.

Fault finding

Fault	Possible cause	Remedy
The unit does not work	<p>The appliance is switched off.</p> <p>Power failure; the fuse is blown; the appliance is not plugged in correctly.</p>	<p>Press the on/off switch.</p> <p>Check that power is connected. Reset the fuse.</p>
Vibration or bothersome noise.	<p>The appliance is not level.</p> <p>The appliance is resting against other elements.</p> <p>Containers inside the cabinet are rattling against one another.</p>	<p>Level the appliance using a spirit level.</p> <p>Move the appliance away from the elements or appliances it is in contact with.</p> <p>Move containers apart.</p>
Compressor runs continuously.	High room temperature.	Ensure adequate ventilation.

Warranty, spare parts and service

Warranty disclaimer

Faults and damage caused directly or indirectly by incorrect operation, misuse, insufficient maintenance, incorrect building, installation or mains connection. Fire, accident, lightning, voltage variation or other electrical interference, including defective fuses or faults in mains installations.

Repairs performed by others than approved service centres and any other faults and damage that the manufacturer can substantiate are caused by reasons other than manufacturing or material faults are not covered by the warranty.

Please note that changes to the construction of the appliance or changes to the component equipment of the appliance will invalidate warranty and product liability, and the appliance cannot be used lawfully. The approval stated on rating plate will also be invalidated.

Transport damage discovered by the buyer is primarily a matter to be settled between the buyer and the distributor, i.e. the distributor must ensure that such complaints are resolved to the buyer's satisfaction.

Before calling for technical assistance, please check whether you are able to rectify the fault yourself. If your request for assistance is unwarranted, e.g. if the appliance has failed as a result of a blown fuse or incorrect operation, you will be charged the costs incurred by your call for technical assistance.

Spare parts

When ordering spare parts, please state the type, serial and product numbers of your appliance. This information is given on the rating plate. The rating plate contains various technical information, including type and serial numbers.

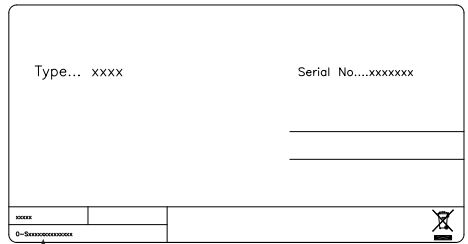

Product number.

Disposal

Information for Users on Collection and Disposal of Old Equipment and used Batteries



These symbols on the products, packaging, and/or accompanying documents mean that used electrical and electronic products and batteries should not be mixed with general household waste. For proper treatment, recovery and recycling of old products and used batteries, please take them to applicable collection points, in accordance with your national legislation and the Directives 2002/96/EC and 2006/66/EC.

By disposing of these products and batteries correctly, you will help to save valuable resources and prevent any potential negative effects on human health and the environment which could otherwise arise from inappropriate waste handling.

For more information about collection and recycling of old products and batteries, please contact your local municipality, your waste disposal service or the point of sale where you purchased the items.

Penalties may be applicable for incorrect disposal of this waste, in accordance with national legislation.



For business users in the European Union.

If you wish to discard electrical and electronic equipment, please contact your dealer or supplier for further information.

Information on Disposal in other Countries outside the European Union

These symbols are only valid in the European Union. If you wish to discard this product, please contact your local authorities or dealer and ask for the correct method of disposal.

Note for the battery symbol :



This symbol might be used in combination with a chemical symbol. In this case it complies with the requirement set by the Directive for the chemical involved.

Waarschuwing

Aangezien het toestel ontvlambaar koudemiddel bevat, is het van het allergrootste belang dat de koudemiddelbuizen niet beschadigen.

Op het typeplaatje ziet u hoeveel en welk koelmiddel wordt gebruikt in uw apparaat.

Norm EN378 stelt dat de ruimte waarin u uw toestel plaatst, een volume heeft van 1 m³ per 8 g koolwaterstof koudemiddel dat in het toestel wordt gebruikt. De reden hiervoor is te voorkomen dat er in de ruimte waar het toestel is geplaatst bij een lekkage in het koelcircuit ontvlambare gas-/luchtmengsels worden gevormd. De hoeveelheid koudemiddel die in uw toestel aanwezig is, staat aangegeven op het typeplaatje.

WAARSCHUWING:

Hou de ventilatieopeningen in de kast van het toestel of in de ingebouwde structuur vrij van obstakels.

WAARSCHUWING:

Gebruik geen andere mechanische instrumenten of andere middelen om het ontdooiproces

te versnellen dan die door de producent worden aanbevolen.

WAARSCHUWING:

Beschadig het koelsysteem niet.

WAARSCHUWING:

Gebruik geen elektrische toestellen in de vriesruimte, tenzij het type door de producent wordt aanbevolen.

WAARSCHUWING:

Stel het toestel niet aan regen bloot.

WAARSCHUWING:

Het is niet de bedoeling dat jonge kinderen of zwakke personen dit toestel gebruiken, tenzij een verantwoordelijk persoon toezicht houdt en er voor kan zorgen dat ze het toestel veilig kunnen gebruiken. Er moet toezicht gehouden worden op jonge kinderen zodat zij niet met het toestel spelen.

WAARSCHUWING:

Bewaar geen explosieve stoffen, zoals spuitbussen met ontvlambaar drijfgas in het apparaat.



WAARSCHUWING:

Gevaar! Kans op brand of explosie bij gebruik van ontvlambaar koelmiddel. Mag alleen worden gerepareerd door opgeleid personeel.

- Bewaar de sleutels altijd op een afzonderlijke plek en buiten bereik van kinderen.
- Haal de stekker uit het stopcontact of schakel de stroom naar het toestel uit voordat u servicewerkzaamheden uitvoert of het toestel schoonmaakt.
- Als de stroomkabel is beschadigd, moet hij door de producent, haar service-agent of gelijksoortig gekwalificeerde personen vervangen worden om gevaar te voorkomen.
- Let erop dat wijzigingen aan constructie van het toestel ertoe leiden dat elke garantie en productaansprakelijkheid zal vervallen.

Inhoud

Waarschuwing	2
Uw koelkast leren kennen	4
Voordat u begint	5
Onderhoud.....	5
Technische gegevens	6
Installatie	6
Regelaar - Werking en functie	8
Fouten opsporen	9
Garantie, reserveonderdelen.....	10
Verschroten	11

Uw vriezer leren kennen:

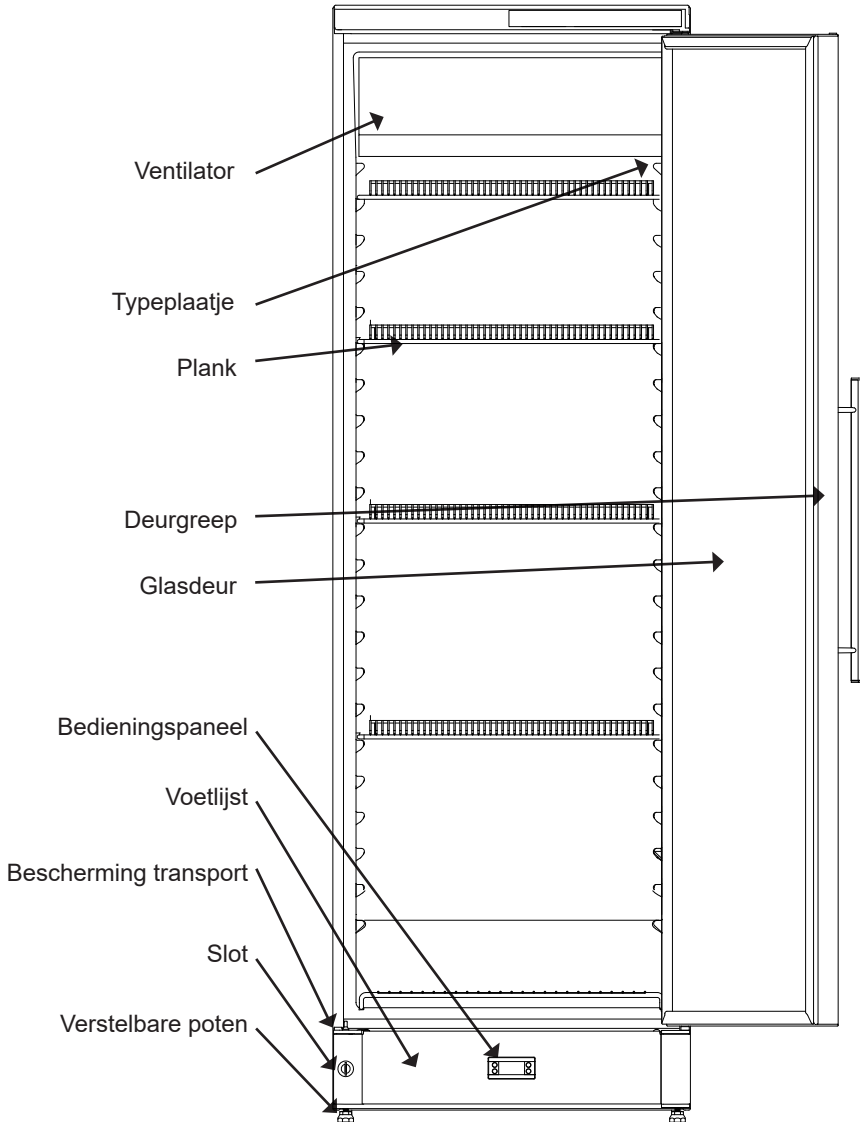

fig. 1

Voordat u begint

Controleer bij de ontvangst dat de kast niet beschadigd is. Transportbeschadigingen moeten aan de handelaar gemeld worden voordat de koelkast in gebruik genomen wordt.

Verwijder de verpakking. Maak de kast van binnen met een sopje van lauw water en een zacht afwasmiddel schoon. Met schoon water nawassen en grondig afdrogen. Gebruik een zachte doek.

Tijdens een storm kan de stroomtoevoer uitvallen. Wees hiervan bewust wanneer u het toestel in weekendverblijven of andere verblijfplaatsen waar u niet onmiddellijk kunt constateren of de stroom is uitgevallen. De constructie en accessoires kunnen zonder voorafgaande opmerkingen worden aangepast.

Onderhoud

De plint kan worden verwijderd om reiniging van de vloer met een stofzuiger mogelijk te maken.

Gebruik alleen een ongeparfumeerd oplosmiddel wanneer u de binnenkant van het apparaat reinigt.

U kunt het panel aan de bovenzijde verwijderen en reinigen wanneer u de binnenkant reinigt.

Schakel het toestel uit en verwijder de stekker uit het stopcontact wanneer u de opbergruimte reinigt.

Om het koelsysteem zo optimaal mogelijk te laten werken, is het nodig om de bedrade condensator en de compressor aan de achterzijde van tijd tot tijd te reinigen met een borstel of stofzuiger. Vergeet niet de afvoerkraan te reinigen.

Technische gegevens

De bedrading en aansluitingen in stroomvoorzieningen moeten voldoen aan de (plaatselijke en nationale) normen en voorschriften. Stel u op de hoogte van de lengtes en afmetingen in deze normen en voorschriften voordat u de kast installeert.

Dit toestel beantwoordt aan de toepasselijke EU richtlijnen, waaronder de laagspanningsrichtlijn 2014/35/EU en de EMC-richtlijn 2014/30/EU.

De stekker moet eenvoudig bereikbaar zijn.

Sluit het apparaat uitsluitend aan op 220/240 V / 50 Hz wisselstroom via een correct geïnstalleerd geaard stopcontact.

Het stopcontact moet zijn voorzien van een 10-13 A zekering.

Als het apparaat wordt gebruikt in een niet-Europees land, controleer dan op het typeplaatje of de aangegeven spanning en stroomsterkte overeenkomen met de waarden van uw stroomvoorziening.

Informatie over de spanning, de stroomsterkte en het vermogen vindt u op het typeplaatje.

Als de stroomkabel is beschadigd, moet hij door de producent, haar service-agent of gelijksoortig gekwalificeerde personen vervangen worden om gevaar te voorkomen.

Op het typeplaatje staat een aantal technische gegevens en het type- en serienummer.

Installatie

Plaatsing

De kast mag om veiligheidsredenen niet buiten geplaatst worden.

Zet de kast op een egale onderlaag in een droge en goed geventileerde ruimte (max. 75% relatieve luchtvochtigheid). Plaats de kast niet dicht bij verwarmingsbronnen als fornuizen of radiatoren, en vermijd dat hij in direct zonlicht of de warmte van een andere verwarmingsbron staat.

Omgevingstemperatuur

De temperatuurklasse staat op het typeplaatje. Hiermee wordt aangegeven onder welke omgevingstemperatuur de koelkast werkt. De wijnkasten met winterstand werken echter met een omgevingstemperatuur tot minimaal 5° C.

Let op dat het toestel het best werkt in een omgeving met een kamertemperatuur van 10°C tot 25°C.

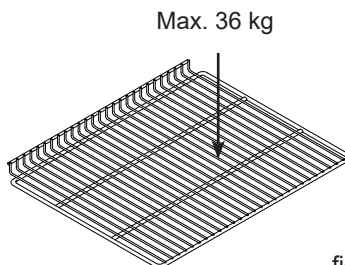

fig. 2

Ventilatie

Het is belangrijk dat de kast voldoende ventilatie heeft en dat er boven, onder en rondom de kast een vrije luchtcirculatie is. De afbeeldingen hieronder laten zien hoe de vereiste circulatie rondom de kast bereikt wordt.

Let op dat het toestel het best werkt in een omgeving met een kamertemperatuur van 10°C tot 25°C.

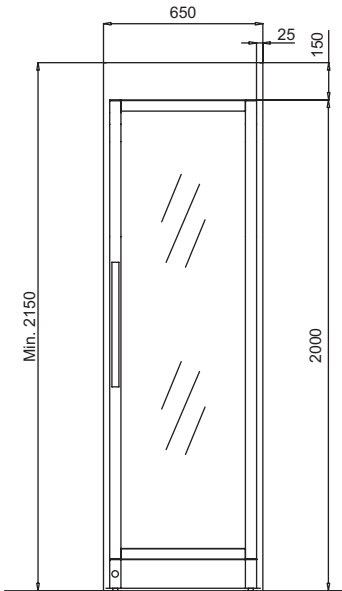

fig. 3

De spacer op de achterzijde van de kast zorgen voor de vereiste luchtcirculatie. Monteer de twee spacer die bij de kast geleverd zijn (zie fig. 5)

Zij aan zij

Bij zij aan zij plaatsing dient er tenminste 25mm tussen de zijden van de kabinetten te zijn, zodat de deuren vrijelijk geopend kunnen worden.

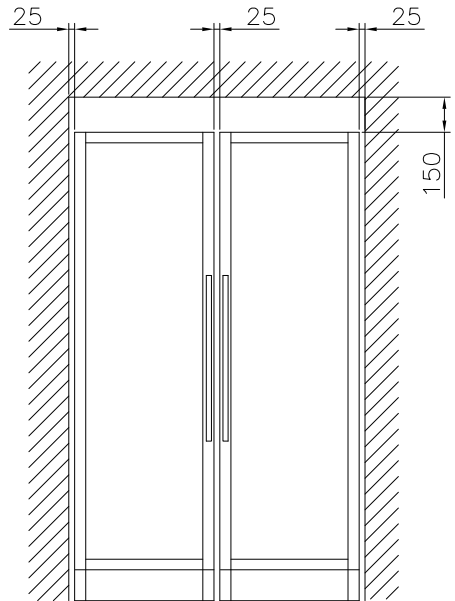

fig.4

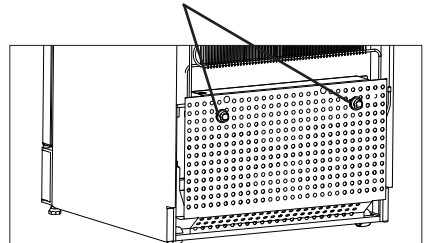

fig.5

Regelaar - Werking en functie



fig. 6

Elektronische regelaars

De elektronische regeling zorgt dat de ingestelde temperatuur gehandhaafd wordt.

Na een stroomstoring worden de temperatuurinstellingen automatisch opnieuw opgehaald.

ECO-modus:

In de ECO-modus is de ingestelde waarde hoger dan in de bedieningsmodus.

De ECO-modus wordt in- en uitgeschakeld (ON/OFF) door op de ECO-knop te drukken.

De ECO-modus wordt ook ingeschakeld (ON) als de deur gedurende drie uren niet is geopend, en weer uitgeschakeld (OFF) zodra de deur wordt geopend.



ON/OFF

Druk en houd de knop  langer dan 2 sec. ingedrukt om het toestel in en uit te schakelen.

Temperatuurweergave

Het schermje toont de actuele temperatuur en geeft aan of de stroom is aangesloten.

Temperatuurinstelling

Druk op de knop  om het instelpunt te verhogen en  om het instelpunt te verlagen.

Handmatig ontdooien

Druk, wanneer u handmatig wilt ontdooien, langer dan 2 sec. op de ECO-knop. Het handmatig ontdooien wordt gestart.

Na 30 min. keert de elektronische regeling terug in de normale modus.

Fouten opsporen

Fault	Possible cause	Remedy
De kast doet het niet.	<p>De kast staat uit.</p> <p>Stroomstoring; de zekering is doorgeslagen; de stekker zit niet goed in het stopcontact.</p>	<p>Druk op de aan-/uitknop.</p> <p>Controleer of de stroom is ingeschakeld. De zekering moet aan staan.</p>
Trillingen of irritant lawaai.	<p>De kast staat scheef.</p> <p>De kast leunt tegen andere keukenelementen aan.</p> <p>Houder of flessen komen met elkaar in aanraking in de kast.</p>	<p>Level the appliance using a spirit level.</p> <p>Move the appliance away from the elements or appliances it is in contact with.</p> <p>Move containers apart.</p>
De compressor werkt onafgebroken.	Te hoge ruimtetemperatuur.	Zorg voor een goede ventilatie.

Garantie, reserveonderdelen en service

Uitsluiting van garantie.

Fouten en schade die direct of indirect worden veroorzaakt door verkeerde bediening, misbruik, onvoldoende onderhoud, onjuiste gebouw, installatie of stroomaansluiting. Brand, ongelukken, bliksem, netspanningsschommelingen of andere elektrische storingen, waaronder doorgeslagen zekeringen of fouten in de netvoeding vallen niet onder de garantie.

Reparaties die worden uitgevoerd door andere dan goedgekeurde servicecentra en fouten en schaden waarvan de producent kan bewijzen dat zij zijn ontstaan om andere redenen dan productie- of materiaalfouten vallen niet onder de garantie.

Let erop dat wijzigingen aan de constructie van het toestel of wijzigingen aan componenten die in het toestel worden gebruikt, ertoe zullen leiden dat de garantie en de productaansprakelijkheid vervallen en dat het toestel niet in overeenstemming met de wet te gebruiken is. De op het typeplaatje vermelde goedkeuring zal hierdoor ook ongeldig worden.

Transportschaden die worden ontdekt door de koper, zullen in de eerste instantie moeten worden geregeld tussen de koper en distributeur, d.w.z. dat de distributeur ervoor dient te zorgen dat dergelijke klachten naar tevredenheid van de klant worden opgelost.

Voordat u technische hulp inroept, wordt u verzocht te controleren of u de fout zelf kunt verhelpen. Indien uw verzoek om hulp ongegrond is, d.w.z. dat het toestel niet werkte vanwege een doorgeslagen zekering of een foutieve bediening, zullen de kosten die ontstaan zijn door uw verzoek om technische bijstand aan u in rekening worden gebracht.

Reserveonderdelen

Wanneer u reserveonderdelen bestelt, wordt u verzocht de type-, serie- en productnummers van uw toestel te vermelden.

Deze informatie vindt u op het typeplaatje. Het typeplaatje bevat verschillende technische gegevens, waaronder het type- en serienummer.

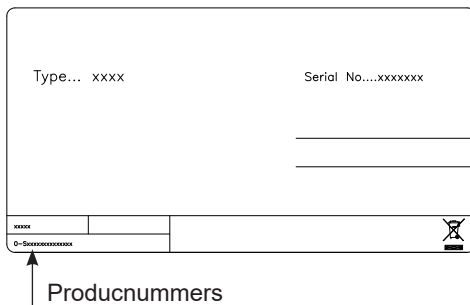

Verschroten

Informatie voor gebruikers betreffende het verzamelen en verwijderen van oude uitrustingen en lege batterijen.



Deze symbolen op de producten, verpakkingen, en/of begeleidende documenten betekenen dat gebruikte elektrische en elektronische producten en batterijen niet met het algemene huishoudelijke afval gemengd mogen worden. Voor een correcte behandeling, recuperatie en recyclage van oude producten en lege batterijen moeten zij naar de bevoegde verzamelpunten gebracht worden in overeenstemming met uw nationale wetgeving en de Richtlijnen 2002/96/EC en 2006/66/EC.

Door deze producten en batterijen correct te verwijderen draagt u uw steentje bij tot het beschermen van waardevolle middelen en tot de preventie van potentiële negatieve effecten op de gezondheid van de mens en op het milieu die anders door een onvakkundige afvalverwerking zouden kunnen ontstaan.

Voor meer informatie over het verzamelen en recycleren van oude producten en batterijen, gelieve contact op te nemen met uw plaatselijke gemeente, uw afvalverwijderingsdiensten of de winkel waar u de goederen gekocht hebt.

Voor een niet-correcte verwijdering van dit afval kunnen boetes opgelegd worden in overeenstemming met de nationale wetgeving.



Voor zakengebruikers in de Europese Unie

Indien u elektrische en elektronische uitrusting wilt verwijderen, neem dan contact op met uw dealer voor meer informatie.

Informatie over de verwijdering in andere landen buiten de Europese Unie

Deze symbolen zijn enkel geldig in de Europese Unie. Neem wanneer u dit product wilt weggooien, contact op met de lokale overheid of uw leverancier en vraag wat de juiste verwijderingsmethode is.

Opmerking over het batterijensymbool:



Dit symbool kan gebruikt worden in verbinding met een chemisch symbool. In dat geval wordt de eis, vastgelegd door de Richtlijn voor de betrokken chemische producten vervuld.

DE Recht auf Änderungen vorbehalten.

UK Reserving the right to alter specifications without prior notice.

NL Recht tot wijzigingen voorbehouden

8060.834 rev 02



www.nordcap.de

Finanzen / Service

28307 Bremen

Thalendorststraße 15
Tel.+49 421 48557-0
Fax+49 421 488650
bremen@nordcap.de

Vertrieb Ost

12681 Berlin

Wolfener Straße 32/34, Haus K
Tel.+49 30936684-0
Fax+49 30936684-44
berlin@nordcap.de

Vertrieb West

40699 Erkrath

Max-Planck-Straße 30
Tel.+49 211 540054-0
Fax+49 211 540054-54
erkrath@nordcap.de

Vertrieb Nord

21079 Hamburg

Großmoorbogen 5
Tel.+49 40 766183-0
Fax+49 40 770799
hamburg@nordcap.de

Vertrieb Süd

55218 Ingelheim

Hermann-Bopp-Straße 4
Tel.+49 6132 7101-0
Fax+49 6132 7101-20
ingelheim@nordcap.de