

# Bedienungsanweisung

## Gewerbekühlschrank **KU 385 G-CP**

[Art. 435844030]



## Wichtige Informationen:

**Die in diesem Dokument beschriebenen Kühler sind ausschließlich zur Aufbewahrung und Kühlung von Getränken in Flaschen oder Dosen vorgesehen.**

- Lesen Sie diese Bedienungsanleitung durch, um den vollen Nutzen vom Schrank zu erzielen.
- Der Braucher ist für die vorschriftsgemäße Anwendung vom Schrank verantwortlich.
- Kontaktieren Sie bei Fehlern am Schrank sofort den Händler.
- Der Schrank ist nur für die Verwendung in Innenräumen.
- Der Schrank soll in einem trockenen und ausreichend ventilierten Raum angebracht werden.
- Der Schrank soll nicht in der Nähe von Wärmequellen oder in direktem Sonnenlicht platziert werden.
- Der Schrank soll nicht in der Nähe von Ventilations- oder Aircondition-Anlagen platziert werden.
- Achten Sie darauf, dass alle elektrischen Geräte zu Gefahr führen können.
- Bewahren Sie keine explosionsgefährlichen Stoffe, z.B. Gas, Benzin, Äther u.ä. im Schrank auf.
- In der Konstruktion ist kein Asbest oder CFC verwendet worden.
- Das Öl im Kompressor enthält kein PCB.



- DEN SCHRANK IMMER EINEM STECKER MIT ERDUNG ANSCHLIEßEN!
- BEI WARTUNG DEN STECKER IMMER AUS DER STECKDOSE NEHMEN!



- NUR FÜR SCHRÄNKE MIT KÜHLMITTEL R290/R600a !

- Dieser Schrank enthält ein brennbares Kühlmittel, deshalb immer für gute Ventilation um den Schrank sorgen.
- Verwenden Sie für das Abtauen keine mechanischen Werkzeuge, da dies zu Leckagen im Kühlsystem führen kann.
- Keine elektrischen Werkzeuge im Schrank verwenden.
- Jede Reparatur am Schrank muss von einem qualifizierten Techniker ausgeführt werden. (EN 60335-2-89: 2010)

## Auspackung und Aufstellung:

Die Verpackung entfernen und das Gerät nach Transportschaden prüfen.  
Eventuelle Transportschaden sind unverzüglich dem Spediteur mitzuteilen.

- Beim Einbauen ist hinter und über dem Schrank ein Abstand von mindestens 50 mm zu beachten.
- Sorgen Sie dafür, dass die Lufteinnahme im Bodenpaneel nicht blockiert wird.
- Für die Funktion vom Schrank ist eine gerade Platzierung wichtig. Die Füße können so justiert werden:

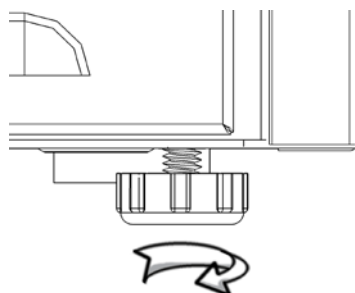

## Anschließen

Der Schrank ist für den Anschluß an 220-240 V/50 Hz vorgesehen. Der Anschluß muss durch eine Steckdose gemacht werden, die leicht zugänglich sein soll.

Dieser Kühlmöbel muß gesetzmäßig extra geschützt werden. Dies gilt auch bei der Auswechslung eines existierenden Kühlmöbels, der nicht extra geschützt ist.

In jedem Fall ist ein Drei-Punkte-Stecker zu verwenden, und das Kabel mit grüner/gelber Isolierung muß der Erdungsklemme angeschlossen werden (⊕).

In allen anderen Fällen soll ein autorisierter Elektriker prüfen, wie der Schrank am einfachsten extra geschützt wird. Falls Sie im Gebäude keinen Extraschutz schon haben, empfehlen wir durch einen Elektriker einen PFI- oder HPFI-Schalter installieren zu lassen.

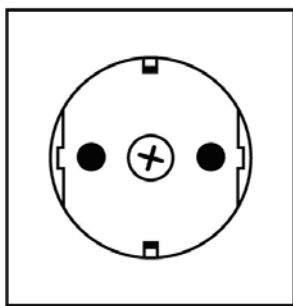

230 V<sub>~</sub> 50 Hz



13 A

Der Schrank muss einem 13 A geschützten Auslauf angeschlossen werden.

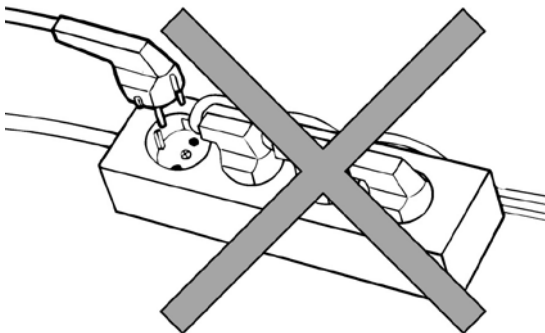

Der Schrank soll nicht einer mehrpoligen Anschlussdose angeschlossen werden.

## Starten

Vor Inbetriebnahme soll der Schrank gereinigt werden, sehen Sie den Abschnitt „Wartung“.

### Wichtig !

Wenn der Schrank liegend transportiert wurde, warten Sie zwei Stunden mit dem Starten.

## Thermostat (Siehe auch Seite 128)

Der Thermostat ist auf einer Skala von 1-7 einstellbar, was ungefähr 2-12 °C entspricht.

Eine Einstellung von 3-4 wird in den meisten Fällen optimal sein.

Das Kühlsystem kann durch die Einstellung auf null abgeschaltet werden.

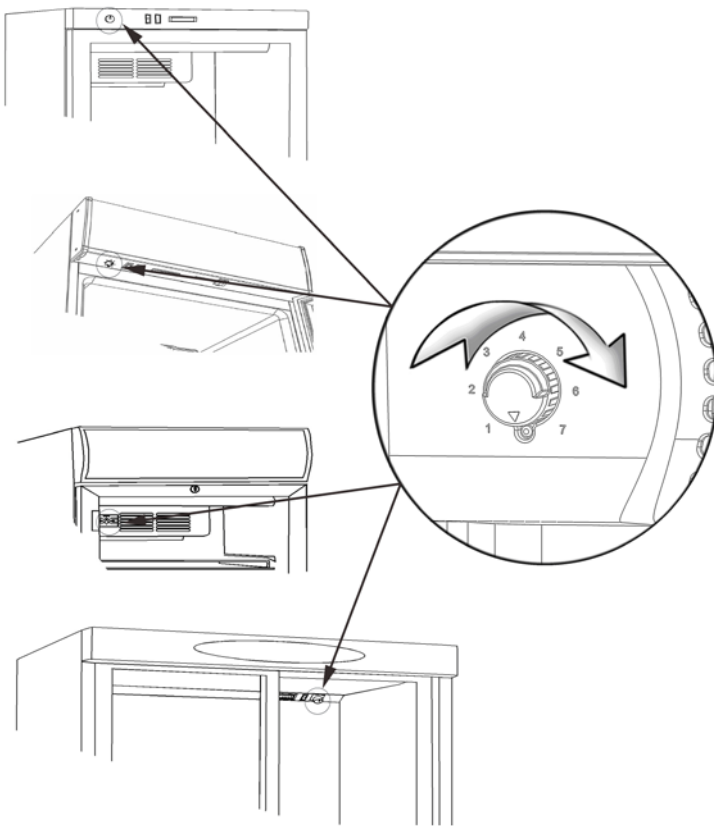

Der Thermostat kann je nach Modell wie folgt platziert sein:

1. Im Toppaneel
2. Unter dem Canopy
3. In der Abdeckung vom Innenlüfter

## Thermometer

Alle Schränke sind mit einem Thermometer versehen.

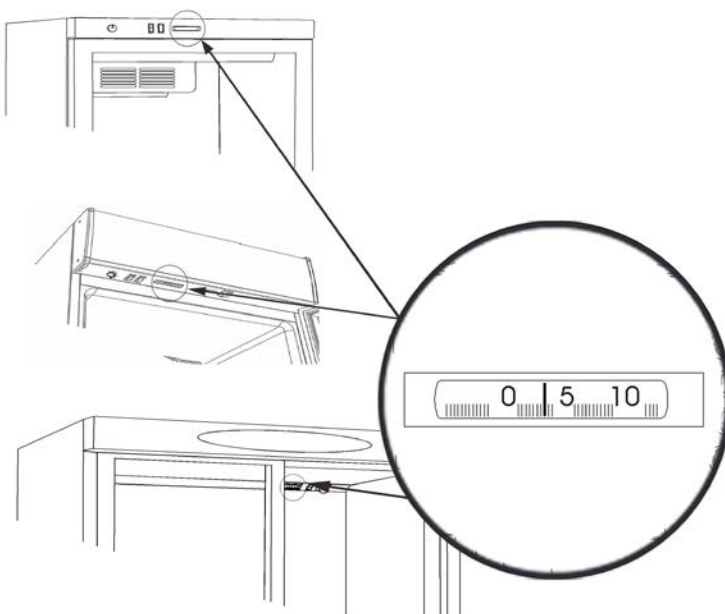

Das Thermometer kann je nach Modell wie folgt platziert sein:

1. Im Toppaneel
2. Unter dem Canopy



## Abtauen

Der Schrank taut automatisch ab. Das Tauwasser wird in einen Behälter im Kompressorraum zur Verdampfung geleitet.

## Schloß

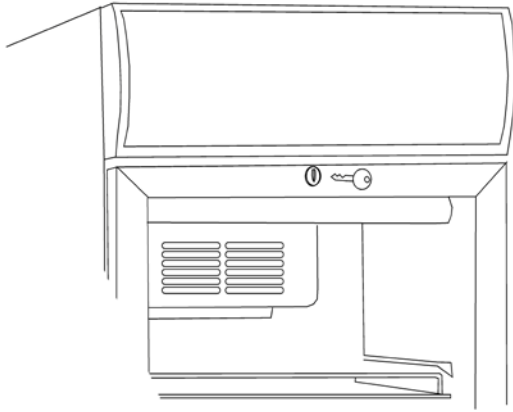

Die Schränke mit Drehtür sind mit einem Schloß versehen, das oben im Türrahmen platziert ist.

## Licht

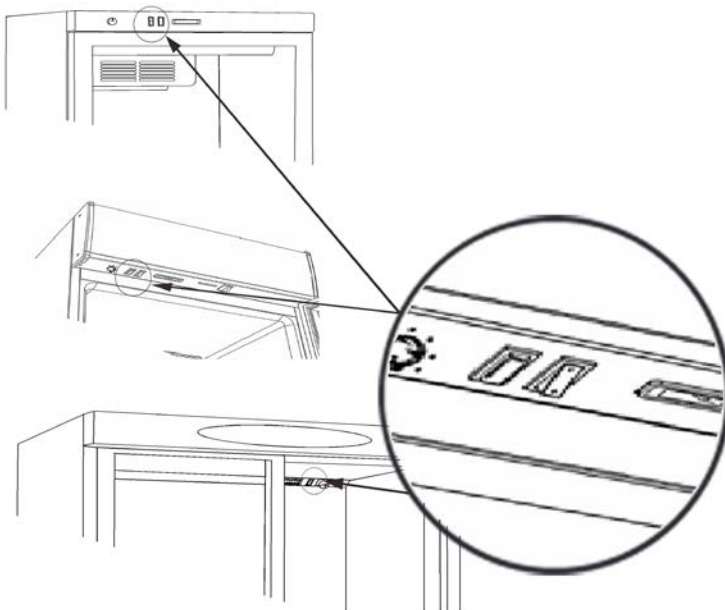

In den Schränken mit Licht kann der Lichtschalter wie folgt platziert sein:

1. Im Toppaneel
2. Unter dem Canopy
3. In der Abdeckung vom Innenlüfter

## Auswechslung vom Licht



**Achtung! Vor der Auswechslung von Lichtquellen ist die Stromversorgung zum Schrank immer abzubrechen**



Innenlicht:

Neon:

Die Abdeckung abmontieren und die Röhre durch ein entsprechendes Typ ersetzen.

LED:

Das LED-Innenlicht ist durch ein entsprechendes Typ zu ersetzen. Kontaktieren Sie Ihren lokalen Lieferanten für originale Ersatzteile.

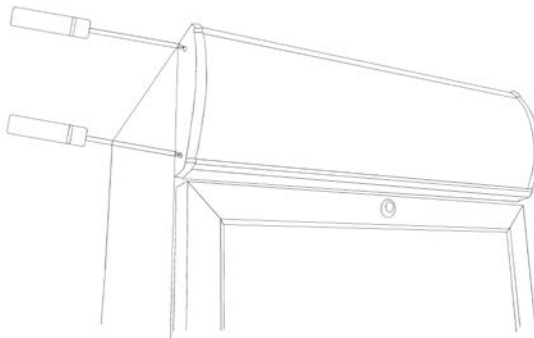

Licht im Canopy:

Neon:

Das eine der beiden Seitenstücke abmontieren. Die Lichtplatte zur Seite ausziehen, um an die Neonröhre zu kommen. Diese durch ein entsprechendes Typ ersetzen.

Das LED-Licht im Canopy lässt sich auf dieselbe Weise auswechseln.

Kontaktieren Sie Ihren Lieferanten für originale Ersatzteile.

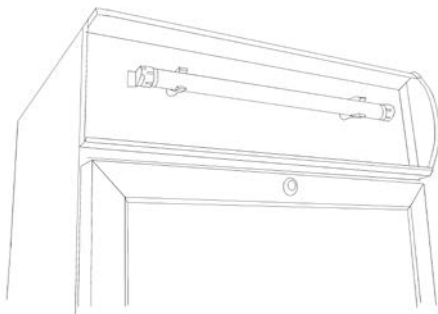

Die Lichtplatte danach vorsichtig auf ihren Platz zurückschieben und das Seitenstück wieder montieren.

## Wechsel vom Türanschlag

Gewisse Modelle haben wechselbare Türanschläge. Folgen Sie den unten Anweisungen, um den Türanschlag von rechts auf links zu wechseln und umgekehrt.

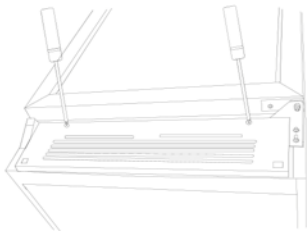

1. Das Bodenpaneel abmontieren.

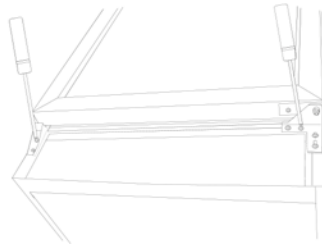

2. Bodenscharnier und Stützbeschlag abmontieren.

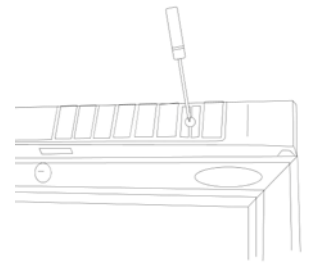

3. Toppaneel abmontieren.

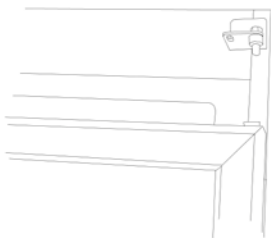

4. Die Tür heben und etwa 10 cm nach unten ziehen.

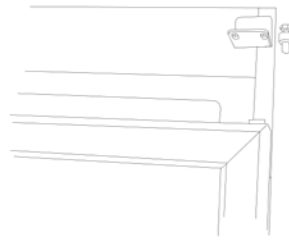

5. Scharnierstift oben abmontieren.

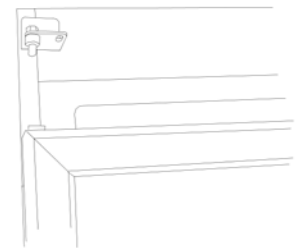

6. Den Scharnierstift in der anderen Seite montieren, aber nicht spannen.

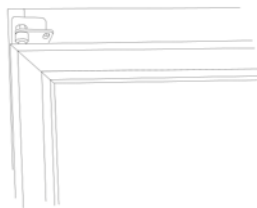

7. Die Tür heben und im oberen Scharnier einsetzen.



8. Den Stift vom oberen Scharnier spannen.

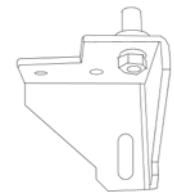

9. Den Stift vom unteren Scharnier abmontieren und das untere Scharnier 90 Grad drehen.



10. Den Stift vom unteren Scharnier wieder auf dem gedrehten Scharnier montieren.

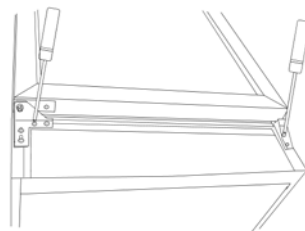

11. Das untere Scharnier und den Stützbeschlag in der neuen Seite montieren.

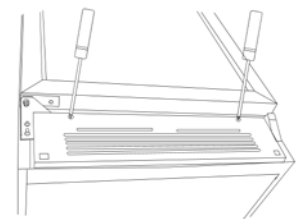

12. Das Bodenpaneel wieder montieren.

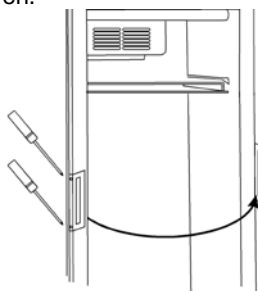

13. Den Griff auf die andere Seite montieren.

## Wartung

Der Schrank hat ein geschlossenes Kühlsystem, das normalerweise keine Wartung fordert.



**ACHTUNG! Vor Reinigung immer die Stromversorgung zum Schrank abbrechen!**

Wir empfehlen, den Kondensator 2 bis 4 Mal im Jahr zu reinigen, um den Energieverbrauch zu reduzieren und die Lebenszeit der technischen Teile zu verlängern.

Dies lässt sich am besten mit einem Staubsauger mit Bürste-Mundstück machen.

Der Schrank taut automatisch ab. Das Tauwasser wird in einen Behälter im Kompressorraum zur Verdampfung ausgeleitet.

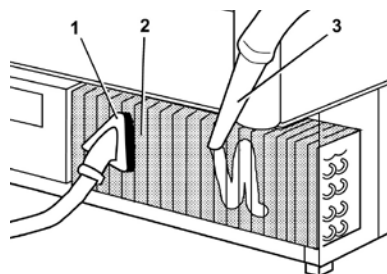
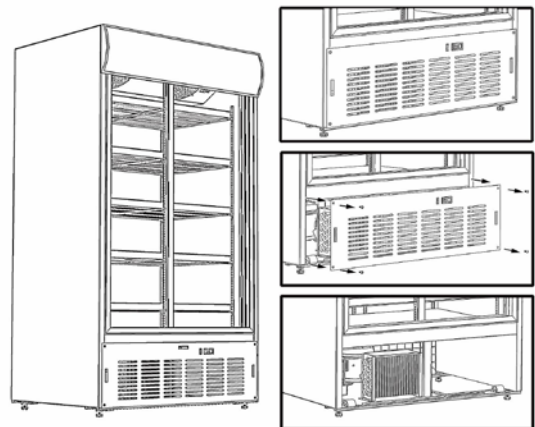
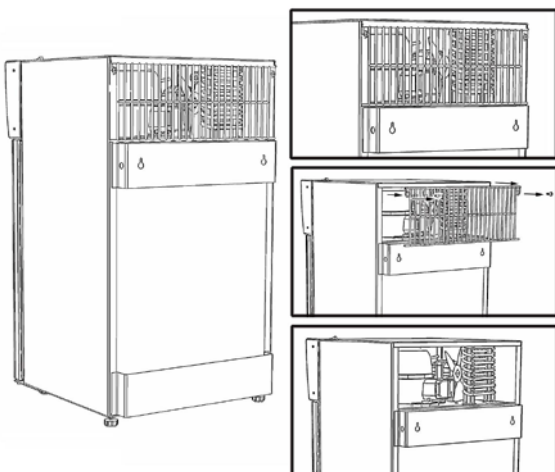
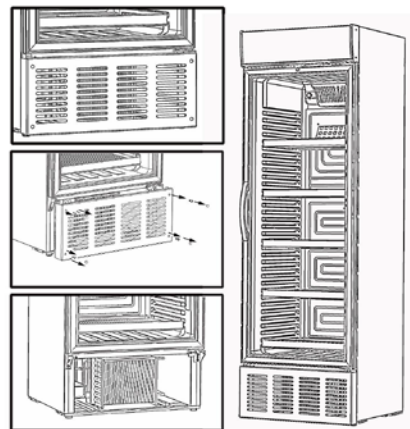
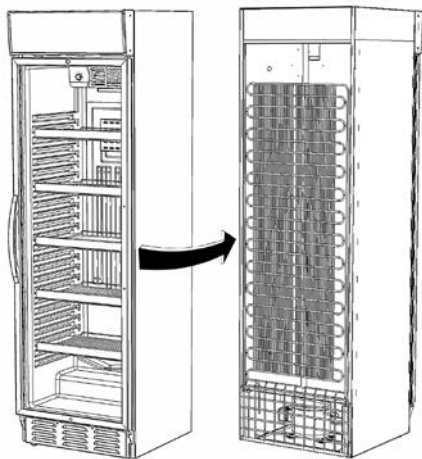

## Service

Bei Versagen im Kühlsystem, prüfen Sie zunächst, ob es an der Stromversorgung liegt.

Wenn der Grund nicht gefunden werden kann, müssen Sie Ihren Lieferanten kontaktieren. Dabei immer Typnamen und Seriennummer vom Schrank mitteilen. Diese Informationen befinden sich auf dem Typenschild, das sich im Schrank oben rechts befindet.

Verwenden Sie immer autorisierten Kundendienst und originale Ersatzteile.



*Dieses Gerät erfüllt die folgenden EU-Direktive:  
Low Voltage Directive (LVD) 2014/35/EU,  
Electromagnetic Compatibility Directive (EMC) 2014/30/EU,  
Restriction of Hazardous Substances (RoHS) Directive 2011/65/EC*

## Entsorgung

Wenn der abgenutzte Schrank entsorgt werden muss, ist dies auf eine umweltmäßig rücksichtsvolle Weise vorzunehmen. Achten Sie auf besondere nationale Regeln der Entsorgung.



# Users Manual

## Commercial Refrigerator **KU 385 G-CP**

[Art. 435844030]



## Important Instructions:

***The appliances mentioned in this document are only intended for preservation and cooling of beverages in bottles and cans.***

- Read the manual In order to obtain full benefit of the appliance.
- It is the user's responsibility to utilize the appliance according to the instructions.
- Contact the dealer immediately in case of any defects.
- The appliance is only for indoor use.
- The appliance should be placed in a dry sufficiently ventilated room.
- The appliance should not be placed near a source of heat or direct sunlight.
- The appliance should not be placed near a ventilation or air condition system.
- Note that all electrical appliances can cause danger.
- Do not store explosives such as gas, petrol, ether or similar substances in the appliance.
- Asbestos nor CFC have been used in the production of the appliance.
- The oil in the compressor does not contain PCB.



- THIS APPLIANCE MUST ALWAYS HAVE AN EARTHED PLUG!
- AT REPAIR ALWAYS UNPLUG THE APPLIANCE!



- ONLY FOR APPLIANCES WITH REFRIGERANT R290/R600a!

- This appliance contains a flammable refrigerant, so make sure of good ventilation around the appliance.
- Do not use mechanical devices when defrosting, this can cause leakage of the cooling system.
- Do not use electrical appliances inside the refrigerated storage compartment.
- Any repair of the appliance should be carried out by a skilled technician (EN 60335-2-89: 2010).

## Unpacking and Installation:

Remove the packing and check that the cabinet has no transport damage.

Any transport damages should be reported to the transport company and noted on the delivery note.

- When building-in ensure a distance of at least 50 mm behind the appliance and above the appliance.
- Make sure that the air intake at the bottom panel is not blocked.
- Place the appliance in a level position for correct functioning. This can be achieved by adjusting the adjustable feet:

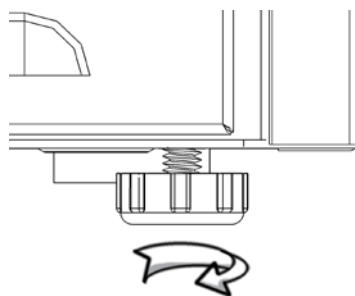

## Electrical Connections

The appliance is intended for 220-240 V/50 Hz. The connection should be effected to an accessible socket.

This appliance should have extra protection according to the power regulations. This is also the case when replacing an existing appliance which does not have the extra protection.

Always use a 3 pin plug. The lead with green/yellow insulation should be earthed (marked  $\oplus$ ).

In all other cases an authorized electrician can tell you how to get the extra protection of the appliance. In case there is no extra protection in the building, the Board of Electricity recommends that an electrician installs a PFI or HPFI switch (contact breaker).

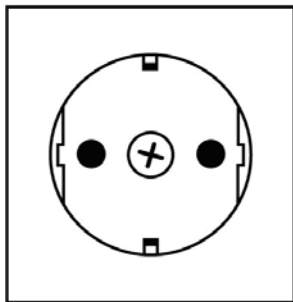

230 V~ 50 Hz



13 A

The appliance should be connected to an 13A protected socket.

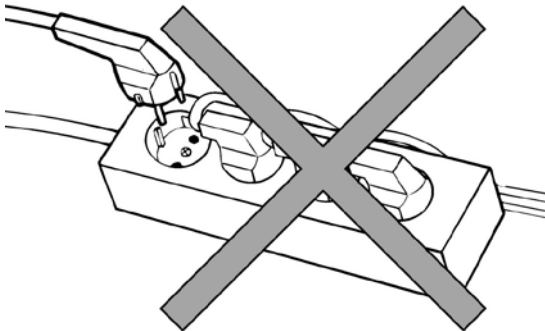

The appliance should not be connected to a multipoled distribution socket.

## Start-up the Appliance

Before taking the appliance into use it is recommended to clean it – see section regarding maintenance.

### Important!

In case the cabinet has been lying down during transport leave it standing up for 2 hours before switching it on.



## Thermostat (Also see page 91)

The thermostat setting has a scale 1-7, corresponding to approx. 2-12 °C.  
In most cases a setting of 3-4 will be optimum.  
The cooling system can be switched off at 0.

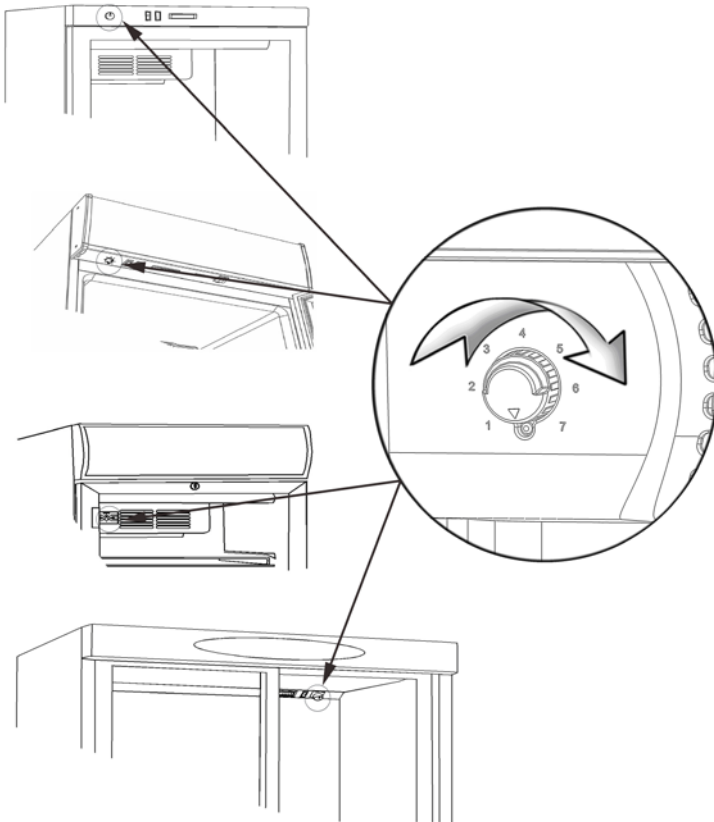

Depending on model the thermostat can be placed as follows:

1. In top panel
2. Under the canopy
3. On the cover of the internal fan

## Thermometer

All appliances are fitted with a thermometer.

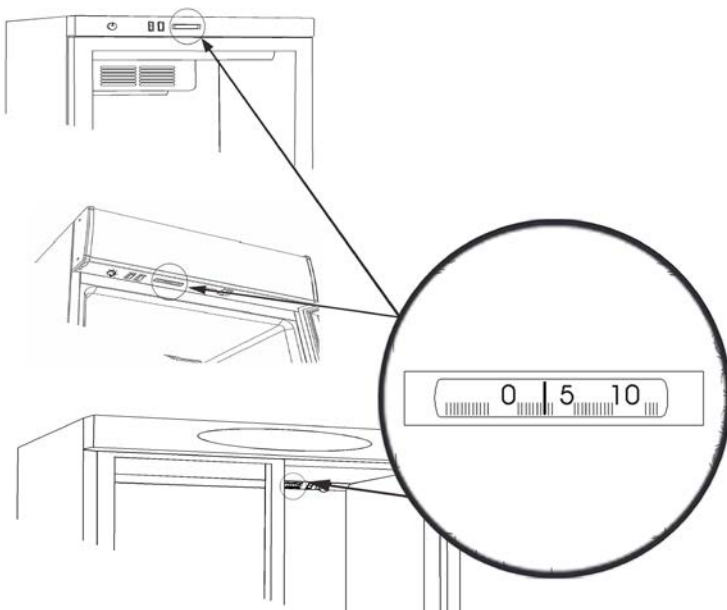

Depending on model the thermometer can be placed as follows:

1. In top panel
2. Under the canopy

## Defrosting

The appliance has automatic defrost. Discharge water is led to evaporation in a drip tray placed in the compressor compartment.

## Lock

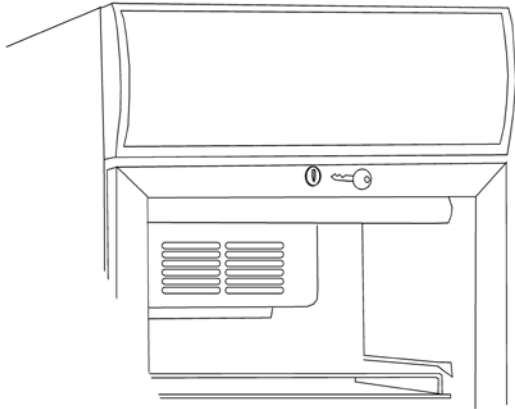

The appliance with hinged door has a lock. The lock is placed at the top of the door.

## Internal Light

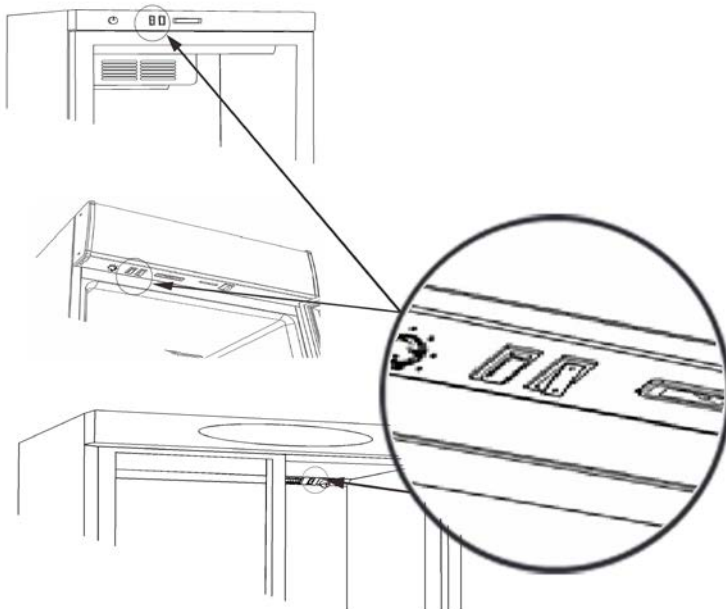

Appliance with internal light has a light switch. Depending on model this is placed as follows:

1. In the top panel
2. Under the canopy
3. On the cover of the internal fan

## Replacing the Light



**REMEMBER to switch off the power before replacing the light!**



### Internal Light:

The internal fluorescent light is replaced by demounting the light cover. Replace the tube with an equivalent type.

The internal LED light should be replaced by an equivalent type. Contact your local supplier for original spare parts.

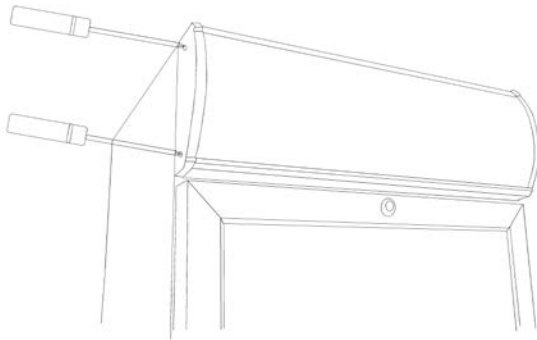

### Canopy Light:

The external fluorescent light in the canopy is replaced by dismantling the end piece of the canopy. Pull the canopy plate to one side giving access to the fluorescent light. Replace it with an equivalent type.

The external LED light in the canopy is replaced in the same way.

Contact your local supplier for original spare parts.

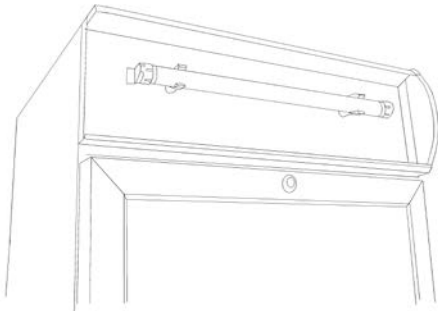

Push carefully the canopy plate in place and remount the end piece of the canopy.

## Door Reversal

Some models have reversible doors. Follow the below mentioned instructions for door reversal from right to left and vice versa.

This operation is easily done by carefully lying down the cabinet at its back or on a sack truck.

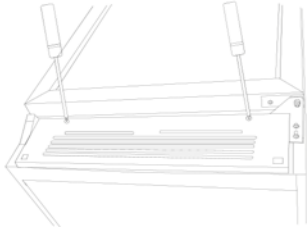

1. Remove the bottom panel

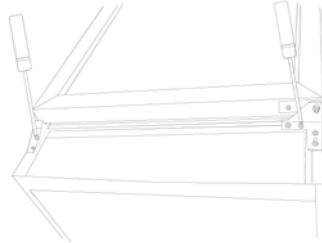

2. Remove the bottom hinge and the support fitting.

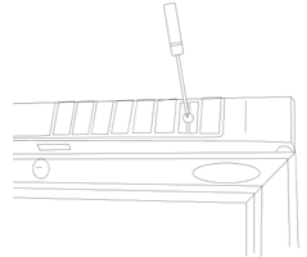

3. Remove the top panel/canopy.

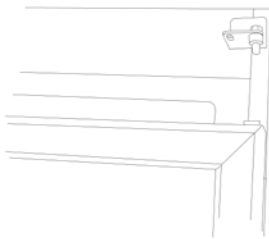

4. Lift the door and pull it approx. 10 cm down.

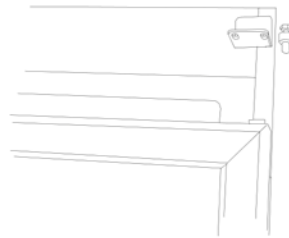

5. Remove the top hinge pin.

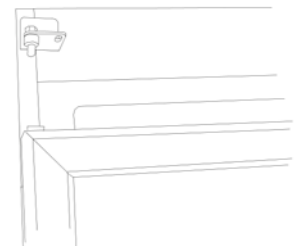

6. Fit the hinge pin at the opposite side without tightening it.

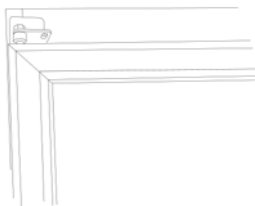

7. Lift the door in place in the top hinge.



8. Tighten the top hinge pin.

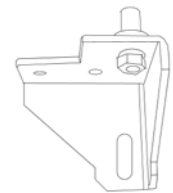

9. Remove the bottom hinge pin and turn the bottom hinge 90 degrees.



10. Refit the bottom hinge pin to the bottom hinge which was turned.

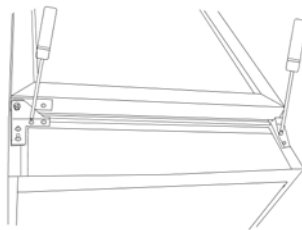

11. Fit the bottom hinge on the opposite side.

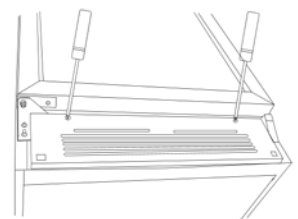

12. Refit the bottom panel.

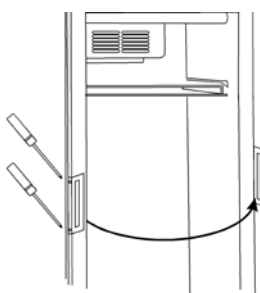

13. Move the handle to the opposite hinge side.

## Maintenance

The appliance has a closed cooling system, which normally does not require any maintenance.



**REMEMBER to switch off the power before cleaning the appliance!**

However, it is recommended to clean the condenser 2-4 times a year by means of a brush or a vacuum cleaner. This can influence the energy consumption and the lifetime of the cabinet.

The appliance has automatic defrost. Discharge water is led to evaporation in a drip tray placed in the compressor compartment.

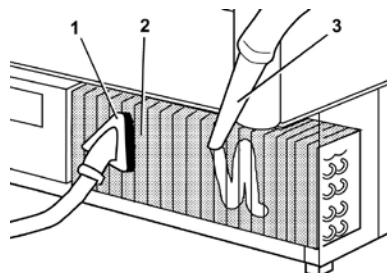
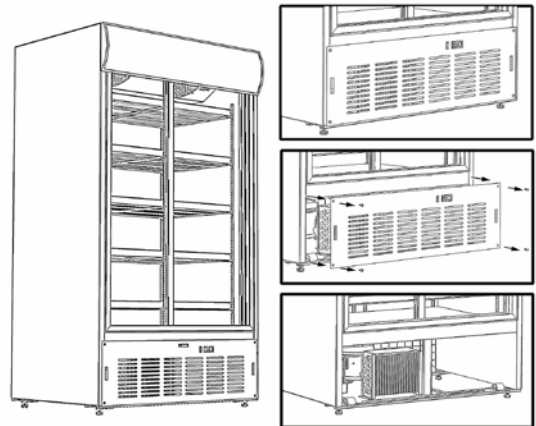
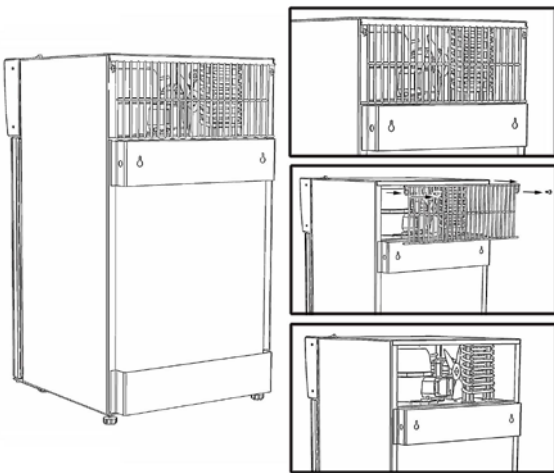
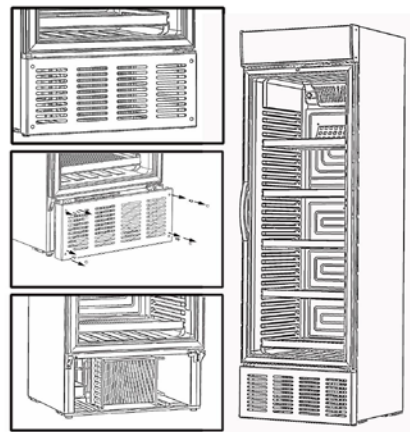
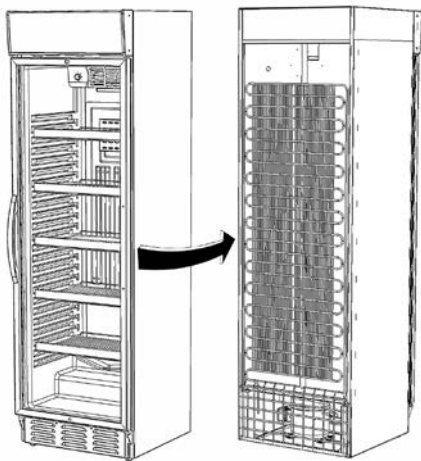

## Service

In case of no cooling check failure in the power supply.

In case you are unable to find any failure, please contact your dealer.  
You need to inform your dealer of the model number and serial number stated on the rating label normally placed inside on the right side of the cabinet.

Always use authorized technicians and original spare parts.



*This device complies with the following EU Directives:  
Low Voltage Directive (LVD) 2014/35/EU,  
Electromagnetic Compatibility Directive (EMC) 2014/30/EU,  
Restriction of Hazardous Substances (RoHS) Directive 2011/65/EC*

## Disposal

The disposal of old appliances should be done correctly in order to protect the environment.  
Please observe the national regulations for disposal of old appliances.



# Brugsvejledning

## Commercial Refrigerator **KU 385 G-CP**

[Art. 435844030]



## Vigtige instruktioner:

**De i dette dokument beskrevne kølere, er udelukkende designet til opbevaring og afkøling af drikkevarer i flasker eller dåser.**

- For at få det fulde udbytte af skabet, bør De læse denne brugsvejledning igennem.
- Det er brugers ansvar at anvende skabet i henhold til instruktionerne.
- Kontakt omgående forhandleren, såfremt der opstår fejl ved skabet.
- Skabet er kun til indendørs brug.
- Skabet bør anbringes i et tørt og tilstrækkeligt ventileret rum.
- Skabet bør ikke placeres i nærheden af varmekilder eller direkte sollys.
- Skabet bør ikke placeres i nærheden af ventilations/airconditions-anlæg.
- Bemærk at alle elektriske apparater kan medføre farer.
- Opbevar ikke eksplosionsfarlige stoffer, f.eks. gas, benzin, æter og lignende i skabet.
- Der er ikke brugt asbest eller CFC i konstruktionen.
- Olien i kompressoren indeholder ikke PCB.



- DETTE SKAB SKAL ALTID TILSLUTTES ET STIK MED JORDFORBINDELSE !
- VED REPARATION SKAL STIKKET TAGES UD AF STIKKONTAKTEN !



- KUN FOR SKABE MED R290/R600a KØLEMIDDEL !

- Dette skab indeholder er brændbart kølemiddel, sørg derfor for god ventilation omkring skabet.
- Brug ikke mekanisk værktøj til afrimning, da dette kan forårsage utætheder på kølesystemet.
- Brug ikke elektrisk værktøj inden i skabet.
- Enhver reparation på dette skab skal udføres af en kvalificeret reparatør. (EN 60335-2-89: 2010)

## Udpakning og opstilling:

Fjern al emballage og kontroller for transportskader.

Eventuelle transportskader skal straks anmeldes til transportøren.

- Ved indbygning, skal der sikres en afstand bagved og over skabet på mindst 50 mm.
- Sørg for at luftindtaget i bundpanelet ikke blokeres.
- For korrekt funktion er det vigtigt at skabet står lige, dette kan sikres ved at justere fødderne:

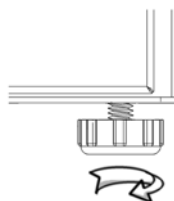



## El-tilslutning

Skabet er beregnet for tilslutning til 220-240 V/50 Hz. Tilslutningen skal ske ved en stikkontakt, der bør være let tilgængelig.

Dette kølemøbel skal ekstrabeskyttes ifølge stærkstrømsreglementet. Dette gælder også, selvom der er tale om udskiftning af et eksisterende kølemøbel, der ikke har været ekstrabeskyttet.

I alle tilfælde skal der benyttes en trebenet stikprop, og lederen med grøn/gul isolation skal tilsluttes jordklemmen (mærket  $\oplus$ ).

I alle andre tilfælde bør De lade en autoriseret el-installatør undersøge, hvordan De nemmest får ekstrabeskyttet skabet. Hvis De ikke har ekstrabeskyttelse i bygningen i forvejen, anbefaler Elektricitetsrådet, at De lader el-installatøren opsætte en PFI- eller HPFI afbryder.

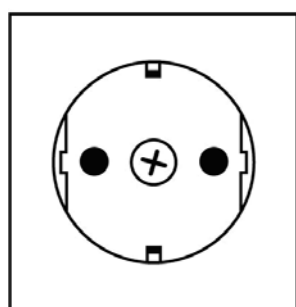

230 V<sub>~</sub> 50 Hz



13 A

Skabet skal tilsluttes et 13 A. beskyttet strømudtag.

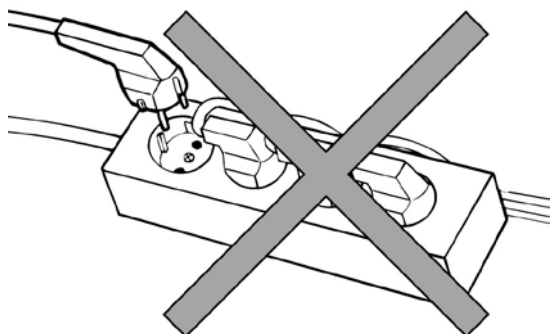

Skabet bør ikke tilsluttes en flerpolet fordelingsdåse.

## Opstart

Inden skabet tages i brug, anbefales det at rengøre dette, se afsnit om vedligeholdelse.

### Vigtigt !

Hvis skabet har ligget ned under transport, vent 2 timer før opstart.

## Termostaten (Se også side 128)

Termostaten kan indstilles på en skala fra 1-7, hvilket svarer til ca. 2-12 °C.  
En indstilling på 3-4 vil i de fleste tilfælde være optimal.  
Kølesystemet kan frakobles ved en indstilling på 0.

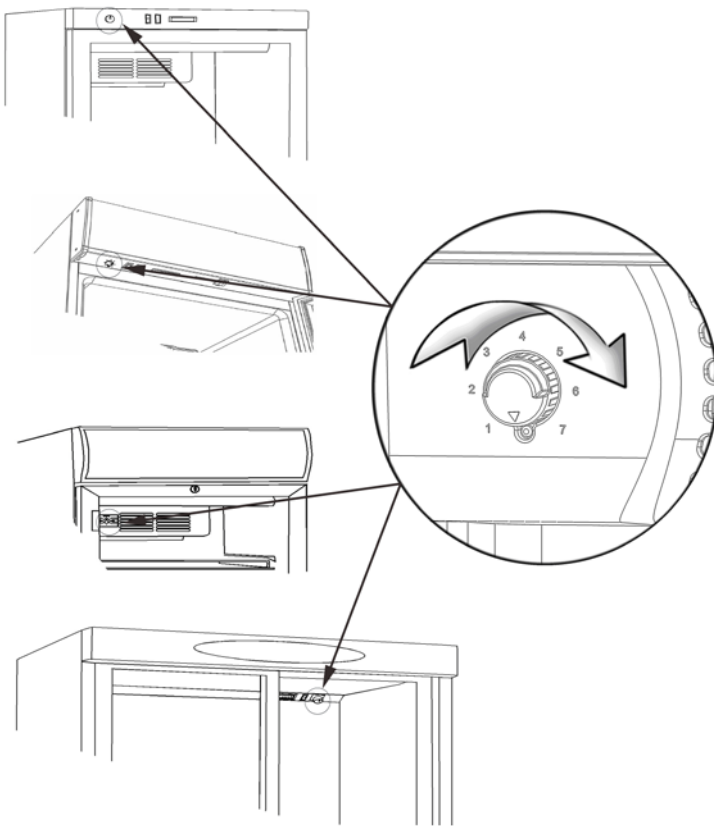

Termostaten kan alt efter model være placeret:

1. I toppanel.
2. Under canopy.
3. I afdækning af intern ventilator.

## Termometer

Alle skabe er udstyret med et termometer.

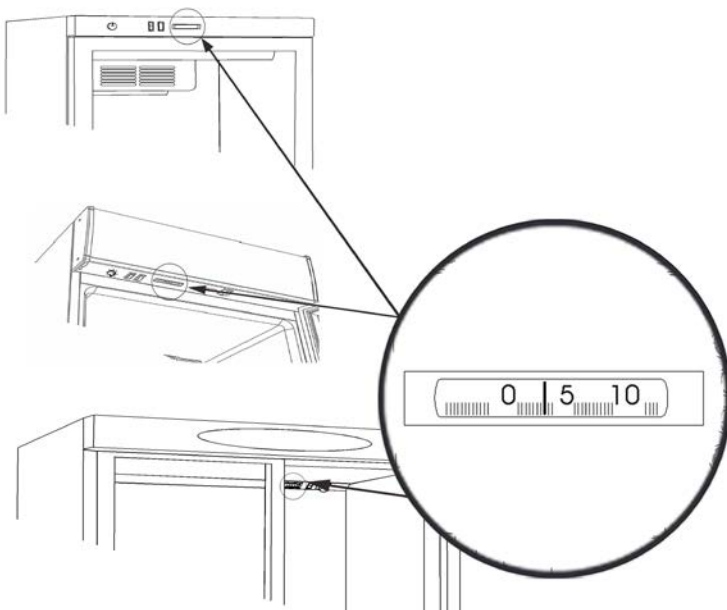

Termometeret kan alt efter model være placeret:

1. I toppanel
2. Under canopy.

## Afrimning

Skabet afrimer automatisk. Tøvand ledes ud til fordampning i en beholder, der er placeret i kompressorrum.

## Lås

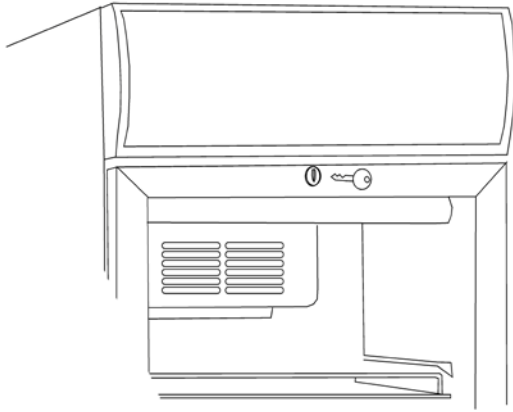

Skabe med hængslede døre er forsynet med en lås, denne er placeret øverst i døren.

## Lys

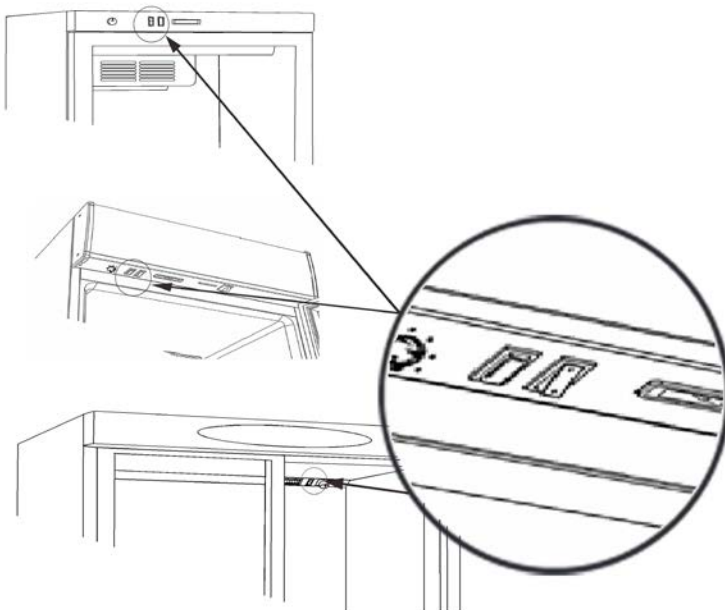

Skabe med lys har en lysafbryder, der alt efter model være placeret:

1. I toppanel
2. Under canopy.
3. I afdækning af intern ventilator.

## Udskiftning af lys



**HUSK, at afbryde strømforsyningen til skabet inden lyskilder udskiftes !**



Intern lys:

Det interne neon lys udskiftes ved at afmontere afdækningen og udskifte røret med en tilsvarende type.

Det interne LED lys skal erstattes med en tilsvarende type, kontakt deres lokale leverandør for originale reservedele!

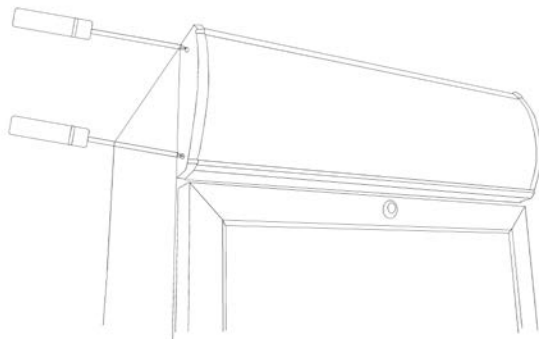

Canopy lys:

Det eksterne neon lys i canopy udskiftes ved at afmontere et sidestykke. Herefter kan lyspladen trækkes til siden for adgang til neonrør. Dette udskiftes med en tilsvarende type.

Det eksterne LED lys i canopy udskiftes på samme måde. Kontakt deres leverandør for originale reservedele!

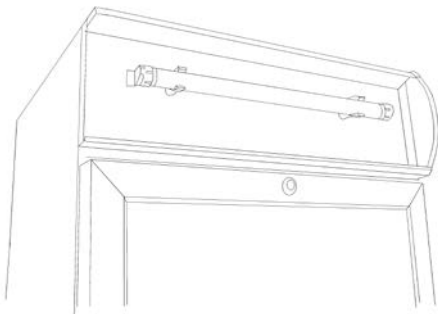

Lyspladen skubbes forsigtigt på plads igen, hvorefter sidestykket genmonteres.

## Vending af dør

Visse modeller har vendbare døre. Følg nedenstående instruktioner for at vende hængsling fra højre til venstre og vise versa.

Denne operation foretages lettest ved at ligge skabet forsigtigt ned på bagsiden, evt. på en sækkevogn.

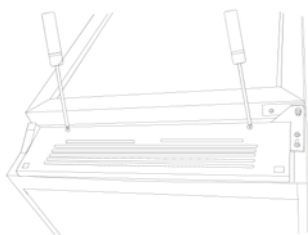

1. Bundpanel afmonteres.

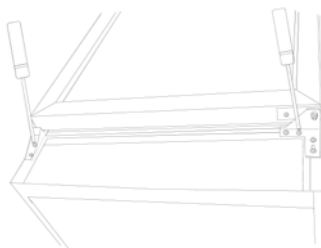

2. Bundhængsel og støtte beslag afmonteres.

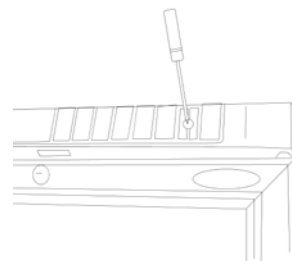

3. Toppanel/Canopy afmonteres.

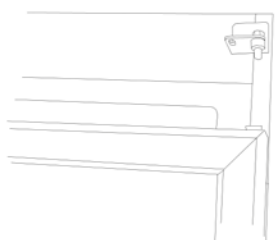

4. Døren løftes, og trækkes ca. 10 cm. ned.

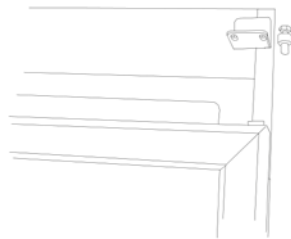

5. Tophængsel-tap afmonteres.

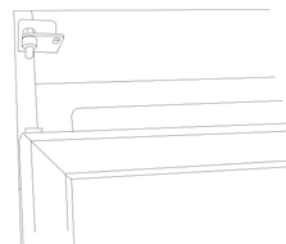

6. Hængsel-tappen monteres i den modsatte side, uden at denne spændes.

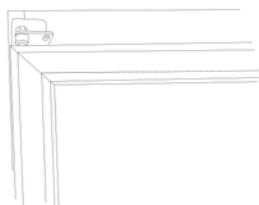

7. Døren løftes op på plads i tophængselet.

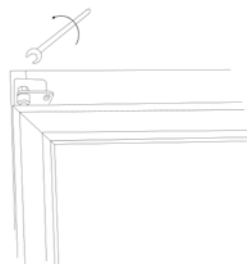

8. Tophængsel-tappen spændes.

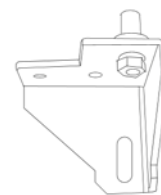

9. Bundhængsel-tappen afmonteres, og bundhængslet vendes 90 grader.



10. Bundhængsel-tappen gen-monteres på det vendte bundhængsel.

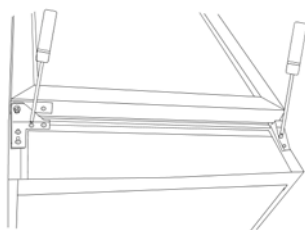

11. Montér bundhængsel og støtte beslag i den nye side.

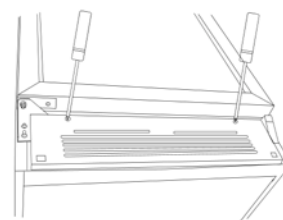

12. Bundpanelet monteres igen.

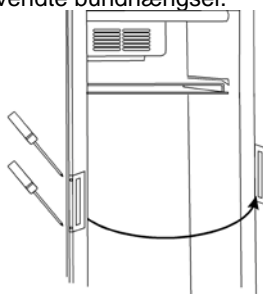

13. Håndtaget flyttes til modsat hængsel-side.

## Vedligeholdelse

Skabet har et lukket kølesystem der normalt ikke kræver vedligeholdelse.



**HUSK, at afbryde strømforsyningen til skabet inden rengøring foretages !**

Det anbefales dog at kondensatoren rengøres 2-4 gange årligt, da det har indflydelse på skabets energiforbrug og de tekniske deles levetid.

Dette gøres bedst med en støvsuger med et børste-mundstykke.

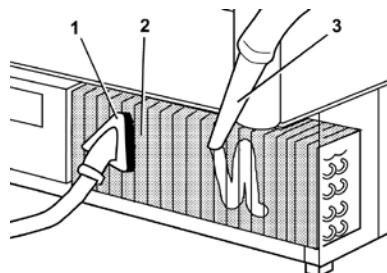
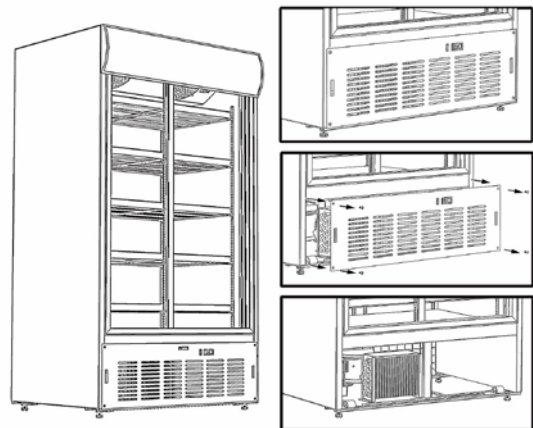
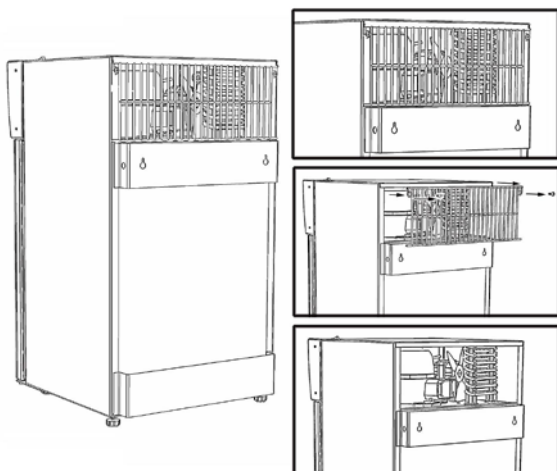
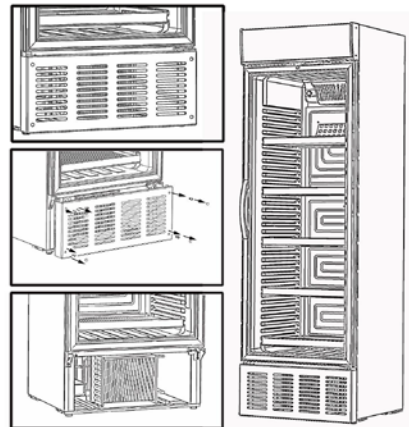
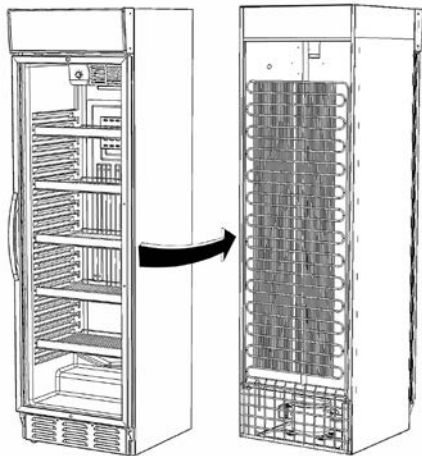

## Service

Ved svigt i kølesystemet, undersøg først om det skyldes svigt i elforsyningen.

Kan grunden til svigt ikke findes, må De henvende Dem til Deres leverandør.  
Ved al henvendelse bedes De oplyse skabets typenavn og serienummer.  
Disse oplysninger findes på typenummerskiltet, typisk placeret inden i skabets højre side.

Brug altid autoriserede reparatører og originale reservedele.



*This device complies with the following EU Directives:  
Low Voltage Directive (LVD) 2014/35/EU,  
Electromagnetic Compatibility Directive (EMC) 2014/30/EU,  
Restriction of Hazardous Substances (RoHS) Directive 2011/65/EC*

## Bortskaffelse

Når det udtjente kølemøbel skal bortskaffes, skal det ske på en miljømæssig forsvarlig måde.  
Vær opmærksom på særlige nationale regler for bortskaffelse.



# Bruksanvisning

## Commercial Refrigerator **KU 385 G-CP**

[Art. 435844030]





## Viktiga anvisningar:

**De apparater som nämns i det här dokumentet är endast avsedda för förvaring och kylning av drycker i flaskor och burkar.**

- Läs bruksanvisningen så att du får mesta möjliga nytta av apparaten.
- Användaren ansvarar för att apparaten används enligt anvisningarna.
- Kontakta återförsäljaren omedelbart i händelse av fel.
- Apparaten är endast avsedd för användning inomhus.
- Apparaten ska placeras i ett torrt rum med god ventilation.
- Apparaten ska inte placeras nära en värmekälla eller i direkt solljus.
- Apparaten ska inte placeras nära ett ventilations- eller luftkonditioneringsystem.
- Observera att alla elektriska apparater kan utgöra en risk.
- Förvara inte ämnen som kan orsaka explosioner i apparaten (gas, bensen, eter eller liknande).
- Varken asbest eller freoner har använts vid tillverkningen av den här apparaten.
- Oljan i kompressorn innehåller inte PCB.



– DEN HÄR APPARATEN MÅSTE ALLTID HA EN JORDAD STICKKONTAKT!  
 – VID REPARATION MÅSTE APPARATENS STICKKONTAKT ALLTID DRAS UR OCH APPARATEN MÅSTE VARA STRÖMLÖS!



– ENDAST FÖR APPARATER MED KYLMEDEL R290/R600a!

- Den här apparaten innehåller ett brandfarligt kylmedel, och du måste därför se till att ventilationen är god runt om apparaten.
- Använd aldrig några mekaniska enheter under avfrostning eftersom detta kan orsaka läckage i kylsystemet.
- Använd inte några elektriska apparater inuti kylutrymmet.
- Alla reparationer av apparaten måste utföras av en behörig tekniker (SS-EN 60335-2-89: 2010).

## Uppackning och installation:

Ta bort förpackningsmaterialet och kontrollera att skåpet inte har några transportskador.

Alla transportskador måste rapporteras till transportföretaget och noteras på leveranssedeln.

- Vid inbyggnad måste det finnas minst 50 mm utrymme bakom apparaten och ovanför apparaten.
- Kontrollera att luftintaget i den nedre panelen inte är blockerat.
- Placera apparaten plant för att säkerställa korrekt funktion. Du kan ställa in nivån med de ställbara fötterna:

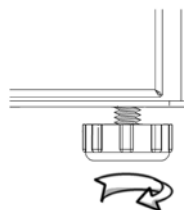

## Elektriska anslutningar

Apparaten är avsedd för 220–240 V/50 Hz. Apparaten ska anslutas till ett lätt åtkomligt uttag.

Den här apparaten ska förses med extra skydd i enlighet med gällande elektricitetsbestämmelser. Detta gäller också vid utbyte av en befintlig apparat som inte har extra skydd.

Använd alltid jordade stickkontakter med tre ledare. Kabelledaren med grön/gul isolering ska jordas (märkt ⊕).

I alla övriga fall hänvisas till behörig elektriker som kan informera om hur apparaten ges extra skydd. Om byggnaden saknar extra skydd rekommenderar vi att en elektriker installerar en jordfelsbrytare (PFI eller HPFI).

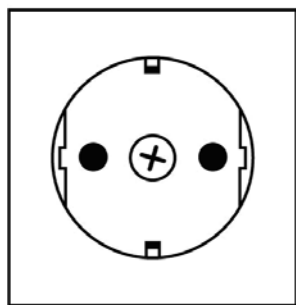

230 V<sub>~</sub> 50 Hz



13 A

Apparaten ska anslutas till ett skyddat uttag på 13 A.

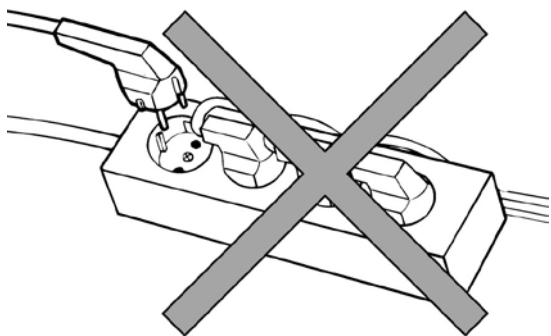

Apparaten får inte anslutas till fördelardosor med flera uttag.

## Starta apparaten

Innan du börjar använda apparaten bör du rengöra den – se avsnittet om underhåll.

### Viktigt!

Om skåpet har legat ned under transport ska du låta det stå upprätt i två (2) timmar innan du startar det.

## Termostat (Se även sidan 128)

Termostatinställningens skala är graderad från 1 till 7, vilket motsvarar ca 2–12 °C. Inställningen 3–4 är optimal i de flesta fall. Kylsystemet kan stängas av vid 0.

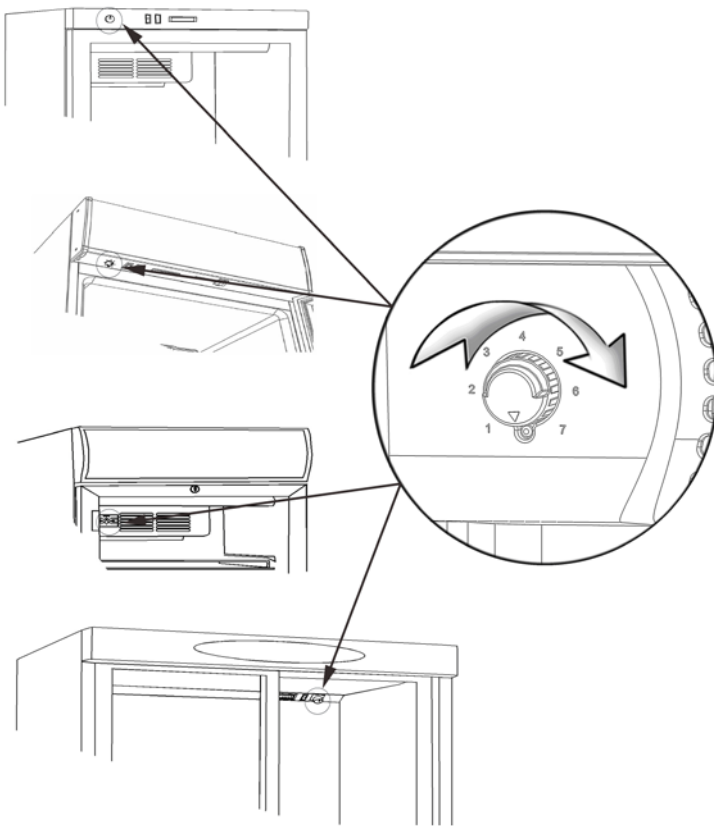

Beroende på modell kan termostaten placeras på följande sätt:

1. På den övre panelen
2. Under skärmdelen
3. På höljet över den interna fläkten

## Termometer

Alla apparater har en termometer.

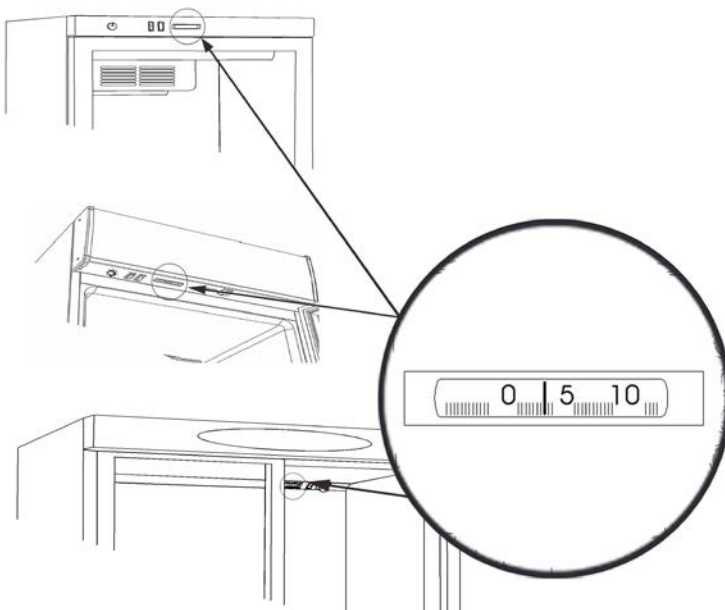

Beroende på modell kan termometern placeras på följande sätt:

1. På den övre panelen
2. Under skärmdelen

## Avfrostning

Apparaten har automatisk avfrostning. Utloppsvattnet leds till avdunstning i ett dropptråg i kompressorutrymmet.

## Lås

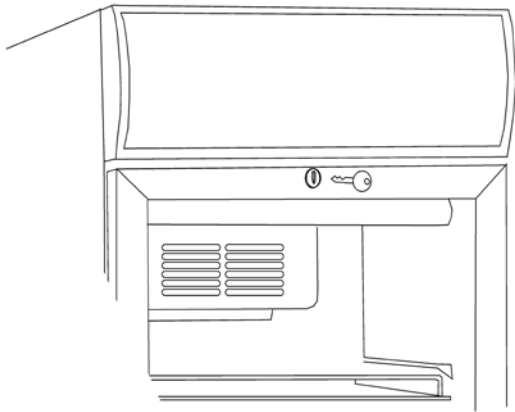

Apparaten med gångjärnsdörr har ett lås. Låset sitter överst i dörren.

## Innerlampa

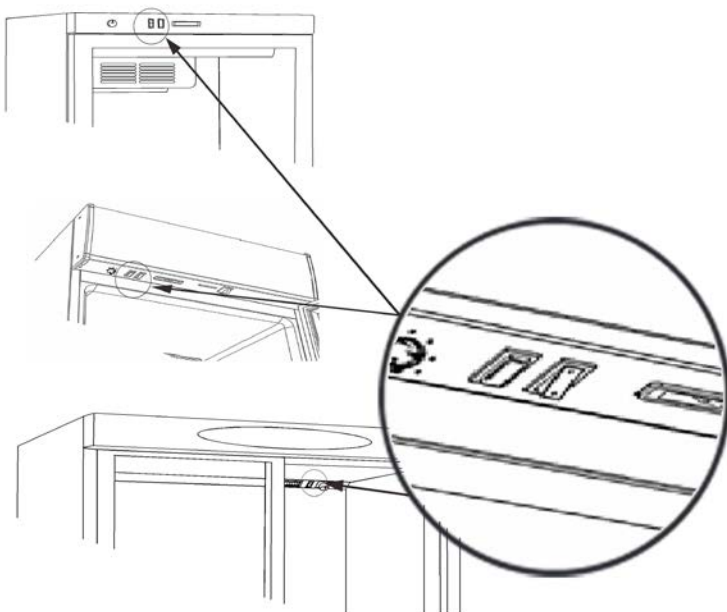

Apparaten med innerlampan har en ljusomkopplare. Beroende på modell är denna placerad enligt följande:

1. På den övre panelen
2. Under skärmdelen
3. På höljet över den interna fläkten

## Byta ut lampan



**HUSK, at afbryde strømforsyningen til skabet inden lyskilder udskiftes !**



Innerlampa:

Du kan byta ut den interna fluorescerande lampan genom att ta bort kåpan över lampan. Byt ut lysröret mot ett nytt av motsvarande typ.

Den interna lysdiodlampan ska bytas ut mot en lampa av motsvarande typ. Kontakta din lokala leverantör för uppgifter om originalreservdelar.

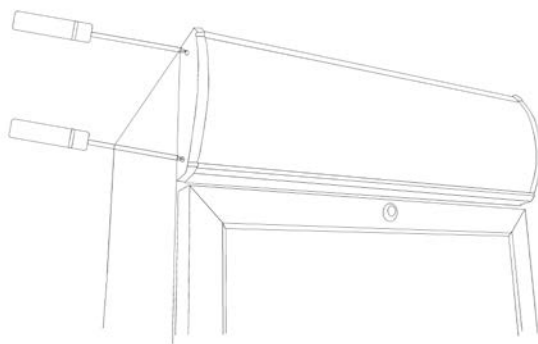

Lampa under skärmdelen:

Den externa fluorescerande lampan i skärmdelen byts ut genom att ta loss skärmdelens ändstycke. Dra skärmdelens skiva åt sidan så att du kommer åt den fluorescerande lampan bakom. Byt ut den mot en ny av samma typ.

Den externa lysdiodlampan i skärmdelen byts ut på samma sätt.

Kontakta din lokala leverantör för uppgifter om originalreservdelar!

Skjut försiktigt in skärmdelen på plats och sätt tillbaka ändstycket.

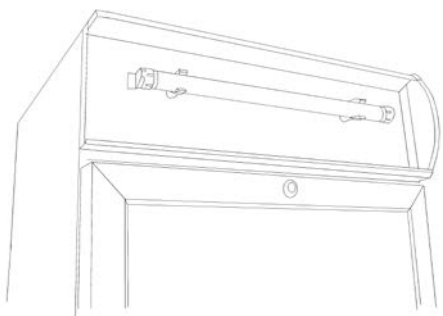

## Vända dörren

Vissa modeller har vändbara dörrar. Följ anvisningarna nedan om vändning av dörrarna från höger till vänster och vice versa.

Det här momentet utförs enkelt genom att försiktigt lägga ned skåpet på dess "rygg" eller på en säckkärva.

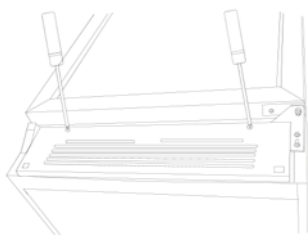

1. Ta bort den nedre panelen.

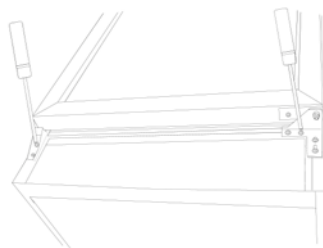

2. Ta bort det nedre gångjärnet och stödbeslaget.

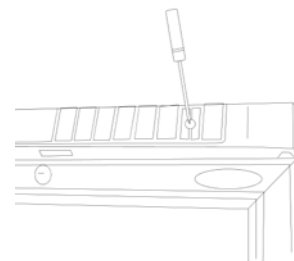

3. Ta bort den övre panelen/skärm delen.

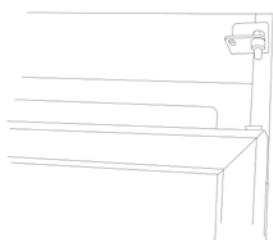

4. Lyft dörren och dra den cirka 10 cm nedåt.

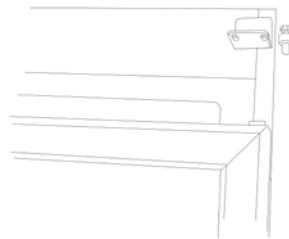

5. Ta bort den övre gångjärnstappen.

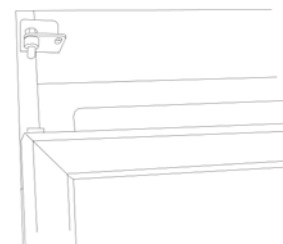

6. Montera gångjärnstappen på motsatta sidan utan att dra åt den.

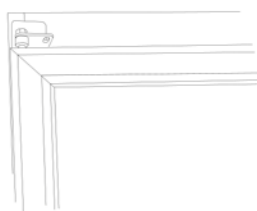

7. Lyft dörren och häng den på det övre gångjärnet.



8. Dra åt den övre gångjärnstappen.



9. Ta bort den nedre gångjärnstappen och vrid det nedre gångjärnet 90 grader.



11. Sätt tillbaka den nedre gångjärnstappen vid det nedre gångjärnet som vreds.

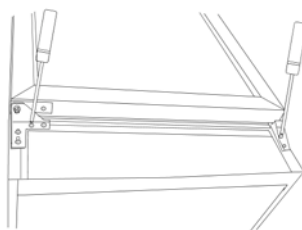

12. Montera det nedre gångjärnet på den motsatta sidan.

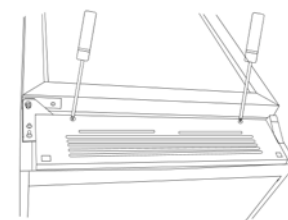

13. Montera den nedre panelen.

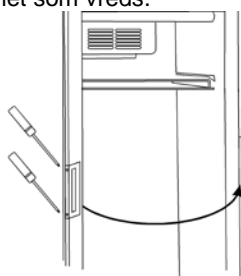

14. Flytta handtaget till den motsatta gångjärnssidan.

## Underhåll

Apparaten har ett slutet kylsystem som normalt inte kräver något underhåll.



**KOM IHÅG att stänga av strömmen innan du rengör apparaten!**

Vi rekommenderar rengöring av kondensorn 2–4 gånger om året med en borste eller dammsugare. Detta kan påverka energiförbrukningen och skåpets livslängd.

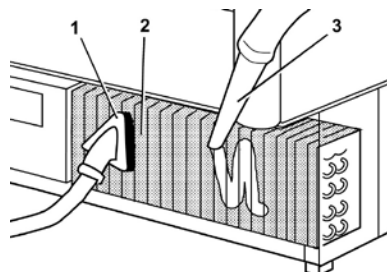
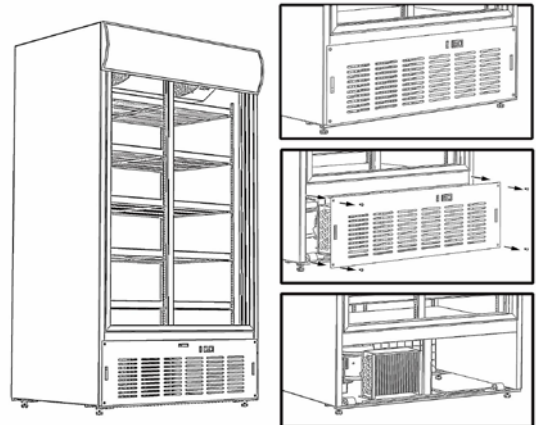
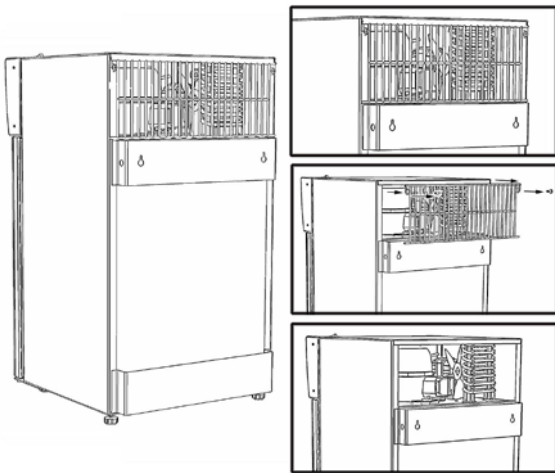
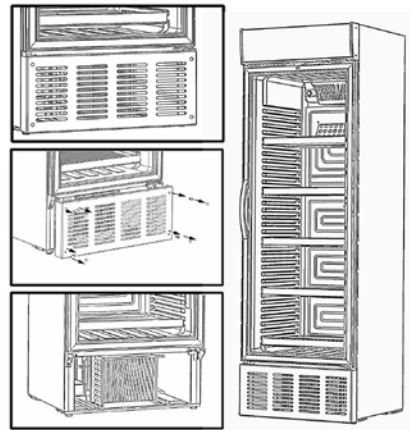
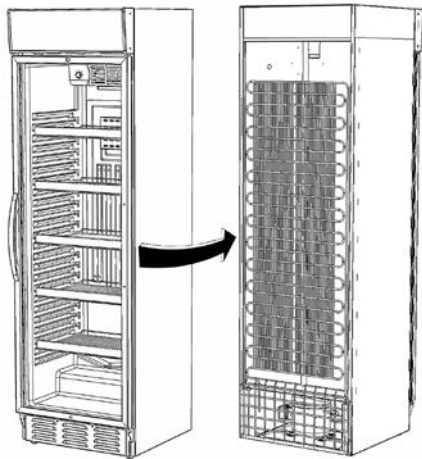

## Service

Kontrollera att apparaten har strömförsörjning om den inte kyler som den ska.

Kontakta återförsäljaren om du inte hittar något fel.

När du kontaktar återförsäljaren ska du uppge modellnummer och serienummer – dessa ska placeras på insidan av skåpet på höger sida.

Anlita alltid behöriga tekniker och använd alltid reservdelar.



*Den här enheten uppfyller kraven i följande EU-direktiv:  
Low Voltage Directive (LVD) 2014/35/EU,  
Electromagnetic Compatibility Directive (EMC) 2014/30/EU,  
Restriction of Hazardous Substances (RoHS) Directive 2011/65/EC*

## Bortskaffande

Gamla förbrukade apparater ska bortskaffas och återvinnas på rätt sätt för att skydda miljön. Följ de gällande nationella bestämmelserna för bortskaffande av gamla apparater.





# Käyttöohje

## Commercial Refrigerator **KU 385 G-CP**

[Art. 435844030]



## Tärkeitä ohjeita:

**Tässä oppaassa mainitut laitteet ovat ainoastaan suunniteltu pullotetun ja tölkitetyn juoman säilytykseen ja jäähdyttämiseen.**

- Saadaksesi laitteesta mahdollisimman paljon hyötyjä, lue tämä käyttöohje
- Käyttäjän vastuulla on, että laitetta käytetään, kuten käyttöohjeessa on opastettu.
- Havaittuasi mitä tahansa vikaa laitteen toiminnassa, ole yhteydessä myyjäliikkeeseen.
- Laite on suunniteltu vain sisäkäyttöön.
- Laite tulee sijoittaa kuivaan riittävästi ilmastoituun tilaan.
- Laitetta ei tule sijoittaa lähelle toista lämmönlähdettä, tai suoraan auringonvaloon.
- Laitetta ei tulisi sijoittaa lähelle ilmanvaihtoa tai ilmastointilaitetta.
- Muista, että kaikkiin sähkölaitteisiin liittyy vaara.
- Älä säilytä laitteessa räjähtäviä aineita kuten kaasua, bensiiniä, tai mitään muuta samankaltaisia aineita.
- Laitteen valmistuksessa ei ole käytetty asbestia eikä muitakaan ympäristölle haitallisia CFC-yhdisteitä.
- Kompressorin öljy ei sisällä PCB:tä.



- TÄMÄ LAITE TULEE AINA KYTKEÄ MAADOITETTUUN PISTOKKEeseen!
- HUOLLON YHTEYDESSÄ IRROTA AINA PISTOKE SEINÄSTÄ!



- KOSKEE AINOASTAAN LAITTEITA, JOISSA KÄYTETTY KYLMÄAINETTA R290/R600a!

- Tämä laite sisältää syttyvää kylmäainetta, joten huolehdi riittävästä ilmanvaihdosta laitteen ympärillä.
- Älä käytä mekaanisia työkaluja sulattaessa laitetta. Tämä voi aiheuttaa vuodon kylmäaineputkistossa.
- Älä käytä sähkölaitteita kylmälaitteen jäähdytystiloissa. Do not use electrical appliances inside the refrigerated storage compartment. !??
- Laitteen korjaustoimenpiteet tulee suorittaa pätevän teknisen asiantuntijan toimesta. (EN 60335-2-89: 2010).

## Pakkauksesta purkamisen ja asennus:

Poista laite pakkauksestaan ja tarkista, ettei laitteessa ole ulkoisia kuljetusvaurioita.

Kaikki mahdolliset kuljetusvauriot tulee raportoida kuljetusyhtiölle ja ne tulee merkitä vastaanotettaessa rahtikirjaan.

- Mikäli laite integroidaan, varmista, että laitteen taakse sekä yläpuolelle jää vähintään 50 mm tuuletustilaa.
- Varmista, että laitteen ilmaotto alarutilältä ei ole estynyt.
- Jotta laite toimisi moitteettomasti, asenna se tasaisesti. Voit asentaa laitteen tasaisesti säätämällä säätöjalkoja:

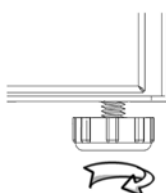

## Sähköiset liitännät

Laite toimii 220-240 V/50 Hz verkkovirrassa. Kytke laite lähimpään pistorasiaan.

Laitteelle tulisi olla käytössä lisäsuoja jännitemuutoksia. Laite pitäisi olla lisäsuojaa mukaan vallan määräyksiä. Tämä pätee myös silloin, kun korvaamalla olemassa laite, jolla ei ole ylimääräistä suojaa.

Käytä aina 3 napaista pistoketta.

Kaikissa muissa tapauksissa valtuutettu sähköasentaja voi opastaa kuinka laitteelle on mahdollista saada vikavirtasuojaus. Mikäli rakennuksessa ei ole käytettävissä tällaista lisäsuojaa, Sähköalan liitto suosittelee, että valtuutettu sähköasentaja asentaa laitteelle PDI tai HPFI kytkimen (vikavirtasuojaa).

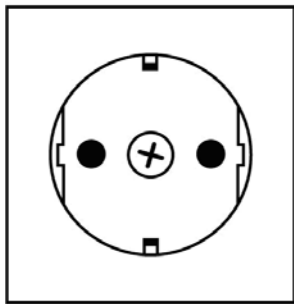

230 V<sub>~</sub> 50 Hz



13 A

Laite tulee liittää 13A sulakkeeseen, maadoitettuun pistorasiaan.

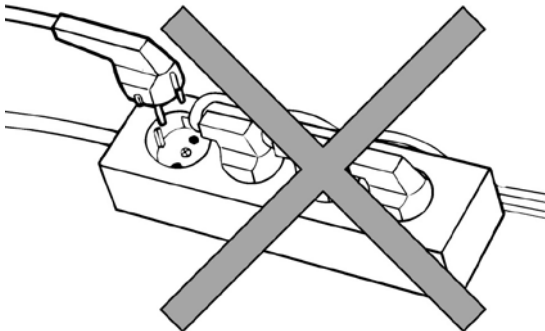

Laitetta ei tule kytkeä jatkojohdon kautta.

## Laitteen käynnistäminen

Ennen laitteen käyttöönottoa on suositeltavaa, että se puhdistetaan - katso osio koskien laitteen ylläpitoa.

### Tärkeää!

Mikäli laitetta on kuljetettu vaakatasossa kuljetuksen aikana, anna laitteen seistä paikoillaan 2 tunnin ajan ennen päälle kytkemistä.

## Termostaatti (Katso myös sivu 128)

Termostaatin säätöasteikko on asteikolla 1-7, vastaten lämpötila-alueetta n. 2-12 °C.

Useimmissa tapauksissa termostaatin optimaalinen säätö on asento 3-4.

Kylmäkone kytkeytyy pois käytöstä termostaatin ollessa asennolla 0.

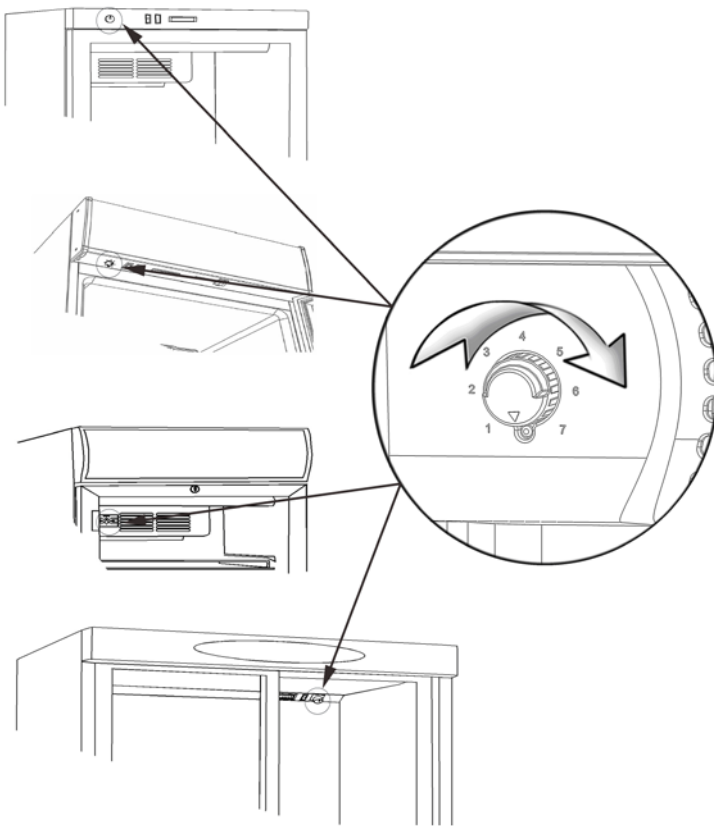

Riippuen mallista, termostaatti voi sijaita seuraavissa paikoissa:

1. Yläpaneelissa
2. Mainosvalokotelon alla
3. Sisäpuhallinkotelon pinnalla

## Lämpömittari

Kaikki laitteet on varustettu lämpötilamittarilla.

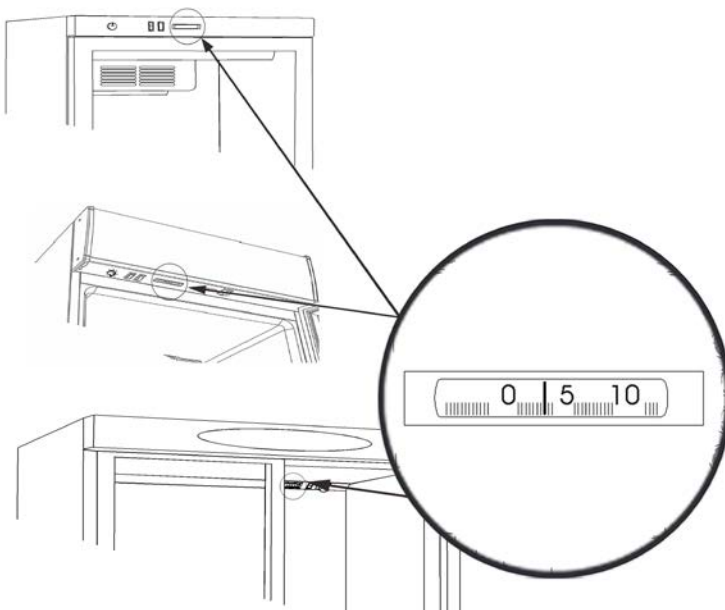

Riippuen mallista, lämpömittari voi sijaita seuraavissa paikoissa:

1. Yläpaneelissa
2. Mainosvalokotelon alla

## Sulatus

Laitteessa on automaattinen sulatus. Sulatuksen aikana muodostuva vesi on johdettu kompressorin yläpuolella sijaitsevalle höyrystinvesialtaalle, josta se automaattisesti höyrystyy.

## Lukko

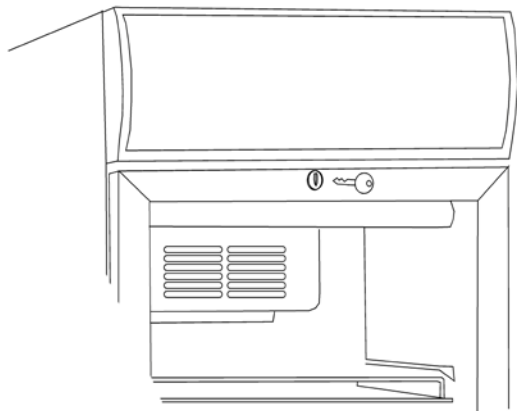

Laitte, mikä on saranovellinen, on varustettu lukolla. Lukko sijaitsee oven karmissa ylhäällä.

## Sisävalo

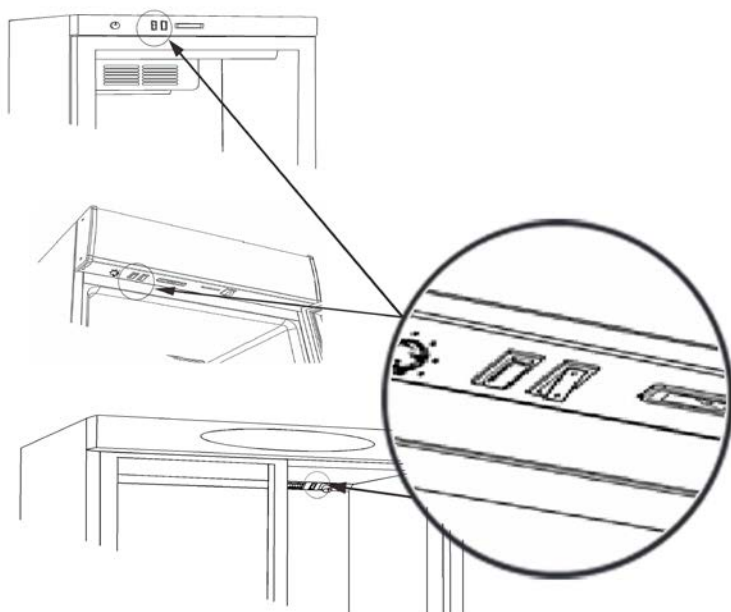

Laitteessa, missä on sisävalo, on myös valokytkin. Riippuen mallista, valokytkin sijaitsee seuraavasti:

1. Yläpaneelissa
2. Mainosvalokotelon alapuolella
3. Sisäpuhallinkotelon pinnalla

## Lampun vaihto



**MUISTA katkaista laitteesta virta ennen lampun vaihtoa!**



Sisävalo:

Sisällä oleva loisteputkivalaisimen vaihto aloitetaan irrottamalla lampun suojus. Korvaa rikkoutunut loisteputki vastaavalla.

Sisällä oleva LED valo tulee korvata samanlaisella valolla. Ole yhteydessä laitteen myyjään tilataksesi alkuperäisen oikean varaosan.

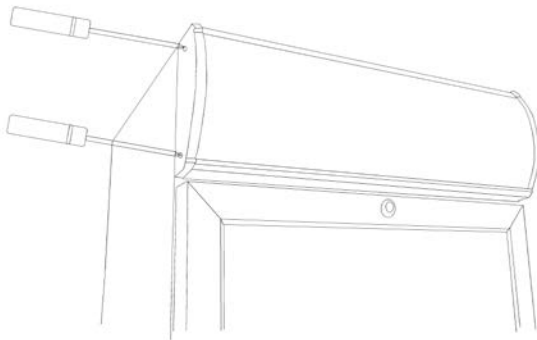

Mainosvalon valo:

Mainosvalokotelon sisällä olevan loisteputken vaihto aloitetaan irrottamalla kotelon päätyosa. Vedä päätyosa irti, jolloin pääset vaihtamaan lampun. Vaihda lamppu vastaavaan.

Mainosvalokotelon sisällä oleva LED valo vaihdetaan samalla tavoin.

Ole yhteydessä paikalliseen toimittajaan tilataksesi alkuperäisiä varaosia!

Työnnä mainosvalon pleksi varovasti takaisin paikoilleen ja kiinnitä kotelon päätyosa takaisin paikoilleen.

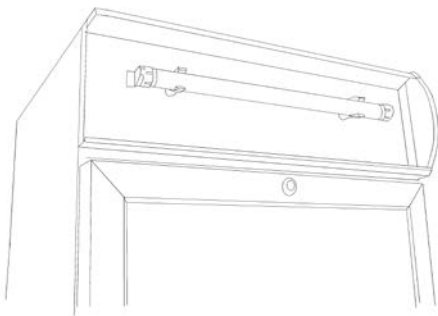

## Oven kätisyyden vaihtaminen

Joissakin malleissa on ovi käännettävissä. Noudata alla olevia ohjeita kätisyyden vaihtamiseksi. Tämä toimenpide on helppo tehdä nojaamalla laitetta varovasti taaksepäin tai käyttämällä apuna nokkakärkyä.

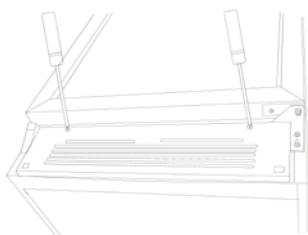

1. Irroita alaritilä.

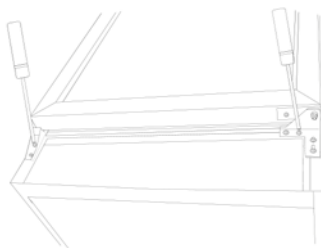

2. Irrota alasarana ja tukipala.

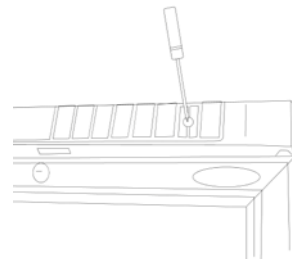

3. Irrota yläpaneeli /  
mainosvalokotelo.

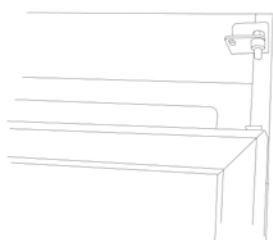

4. Nosta ovi ja vedä se noin 10cm  
alaspäin.

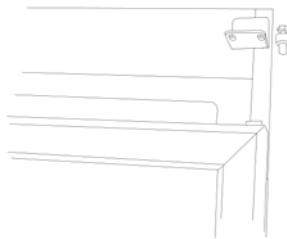

5. Irrota yläsaranan tappi.

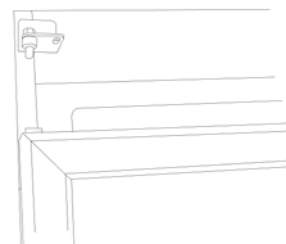

6. Sovita saranatappi vastakkaiselle  
puolelle kiristämättä sitä.

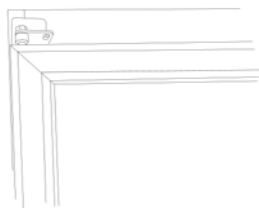

7. Nosta ovi paikoilleen saranatappiin.



8. Kiristä yläsaranan tappi.



9. Irrota alasaranan tappi ja käännä  
alasaranaa 90 astetta.

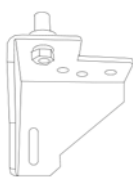

10. Sovita alasaranan tappi uudelleen  
paikoilleen alasaranaan joka on  
käännetty.

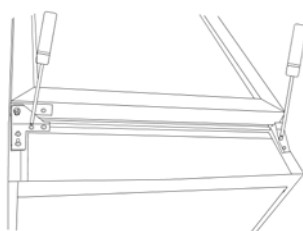

11. Kiinnitä alasarana vastakkaiselle  
puolelle.

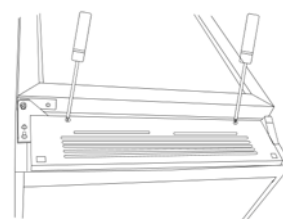

12. Kiinnitä tukipala vastakkaiselle  
puolelle.

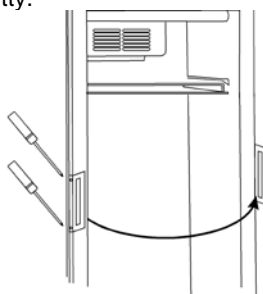

13. Siirrä oven vedin vastakkaiselle  
puolelle.

## Ylläpito

Laite on suljettu jäähdytysjärjestelmä, joka normaalisti ei tarvitse huoltoa.



### **MUISTA kytkeä laitteesta virta pois ennen puhdistusta!**

On kuitenkin suositeltavaa, että lauhdutin puhdistettaisiin 2-4 kertaa vuodessa harjalla tai imurilla. Tämä voi vaikuttaa laitteen toimintaan parantaen energiatehokkuutta ja nostamalla käyttöikää.

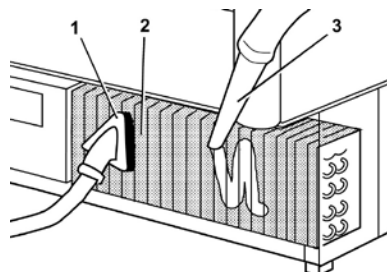
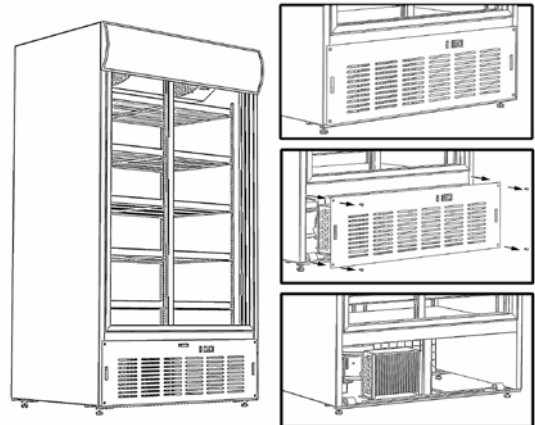
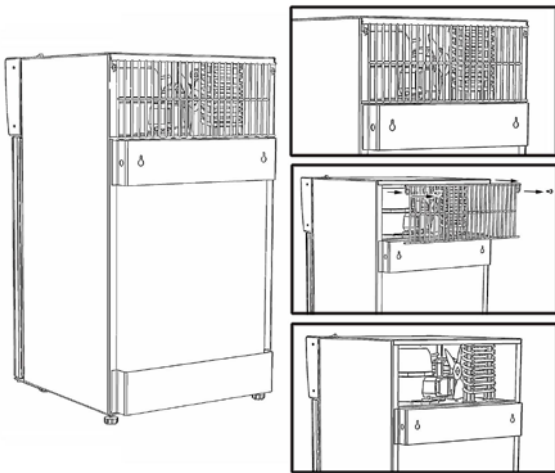
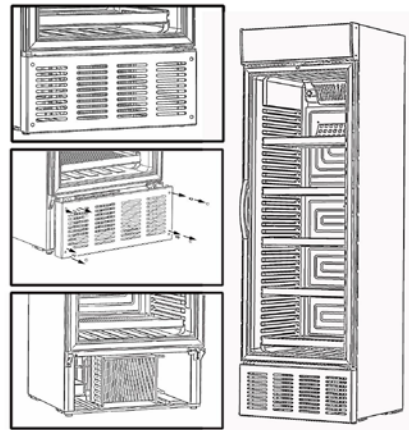
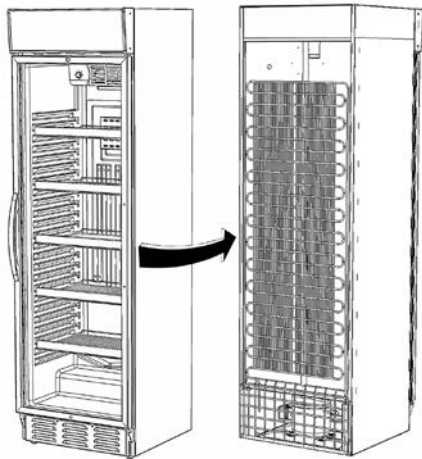



## Huolto

Mikäli laite ei tee kylmää, tarkista tuleeko laitteelle virtaa.

Mikäli et löydä vian aiheuttajaa, ota yhteyttä myyntiliikkeeseen. Tässä yhteydessä sinun tulee ilmoittaa myyjälle laitteen malli ja sarjanumero, jotka normaalisti löytyvät laitteen sisällä olevasta tuotekilvestä, oikealla ylhäällä.

Käytä aina korjauksissa valtuutettua huoltoliikettä ja alkuperäisiä varaosia.



*Tämä laite noudattaa seuraavia EU-direktiivejä:  
Low Voltage Directive (LVD) 2014/35/EU,  
Electromagnetic Compatibility Directive (EMC) 2014/30/EU,  
Restriction of Hazardous Substances (RoHS) Directive 2011/65/EC*

## Hävittäminen

Ympäristön suojelemiseksi laitteiden hävittäminen tulisi tehdä lain edellyttämällä tavalla. Huomioi kansalliset määräykset koskien vanhojen kylmälaitteiden hävittämistä.



# Mode d'emploi

## Commercial Refrigerator **KU 385 G-CP**

[Art. 435844030]



## Consignes de sécurité importantes:

Les refroidisseurs mentionnés dans ce document sont conçus uniquement pour le stockage et le refroidissement de boissons dans des bouteilles ou des canettes.

- Pour tirer le meilleur parti du congélateur, nous vous recommandons de lire ce mode d'emploi.
- L'utilisateur est responsable d'utiliser l'appareil conformément aux instructions données.
- Contactez votre revendeur immédiatement en cas de défauts de fonctionnement.
- Placez le congélateur dans un endroit sec et ventilé.
- Conservez le congélateur à l'abri de sources de chaleur importante et ne l'exposez pas à la lumière directe du soleil.
- N'oubliez jamais que tous les appareils électriques sont des sources de danger potentiel.
- Ne stockez pas de matériaux inflammables tels que du diluant, de l'essence, etc. dans le congélateur.
- Nous déclarons n'avoir pas utilisé d'amiante ou de CFC lors de la construction.
- L'huile dans le compresseur ne contient pas de PCB.



- LA PRISE DU REFROIDISSEUR ET LA PRISE MURALE DOIVENT FOURNIR LA MISE À LA TERRE APPROPRIÉE !  
- EN CAS DE RÉPARATION IL FAUT TOUJOURS DÉBRANCHER LE REFROIDISSEUR !



- POUR LES ARMOIRES AVEC RÉFRIGÉRANT R290/R600a!

- Ce refroidisseur contient un réfrigérant inflammable; assurez un endroit bien ventilé autour de l'armoire.
- N'utilisez pas des outils mécaniques pour le dégivrage; cela peut causer des fuites dans le système de refroidissement interne.
- N'utilisez pas des outils électrique à l'intérieur de l'armoire.
- Chaque réparation de ce refroidisseur doit être effectué par un réparateur professionnel. (EN 60335-2-89: 2010)

## Déballage et installation:

Examinez soigneusement le refroidisseur afin de vérifier qu'il n'a pas été endommagé pendant l'expédition avant de mettre au rebut le matériau d'emballage. En cas de dommages, contactez immédiatement le transporteur et faites établir par son mandataire un rapport d'inspection dans le but de faire une réclamation.

- Si l'armoire est encastré dans un élément d'aménagement il faut prévoir une distance de – au moins – 50 mm derrière et au-dessus de l'armoire pour assurer une ventilation suffisante.
- Vérifier que la prise de l'air dans le panneau au fond n'est pas bloquée.
- Afin d'assurer un fonctionnement correct l'armoire doit être d'aplomb, ce qui s'obtient aisément grâce aux pieds réglables à l'avant du socle:

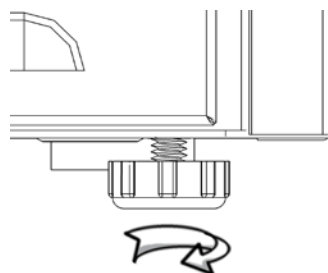

## Raccordement électrique

Le congélateur fonctionne avec une alimentation de 220-240 V/50 Hz. La prise murale doit être facile d'accès.

Toutes les exigences de mise à la terre stipulées par les autorités locales doivent être respectées. La prise du congélateur et la prise murale doivent alors fournir la mise à la terre appropriée. En cas de doute, contactez votre fournisseur local ou électricien autorisé.

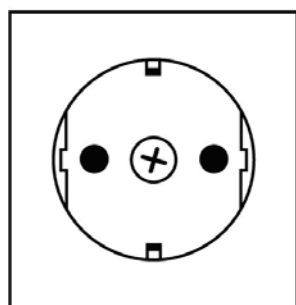

230 V ~ 50 Hz



13 A

Le cordon flexible relié à cet appareil est doté de trois âmes à utiliser avec une prise à 3 broches de 13 Amp.

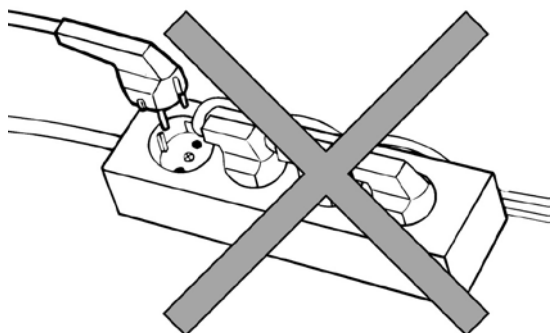

L'armoire ne doit pas être branché à une multiprise.

## Démarrage

Avant l'utilisation, nous vous recommandons de nettoyer le congélateur (voir la section sur la maintenance et le nettoyage).

### Important !

Si le congélateur a été placé verticalement pendant le transport, attendez 2 heures avant de le mettre en marche.

## Thermostat (Voir également page 128)

Le thermostat est réglable de 1 à 7, ce qui correspond à environ 2-12 °C.

Un réglage de 3-4 serait optimal dans la plupart de cas.

Le système de refroidissement interne peut être arrêté par un réglage de 0.

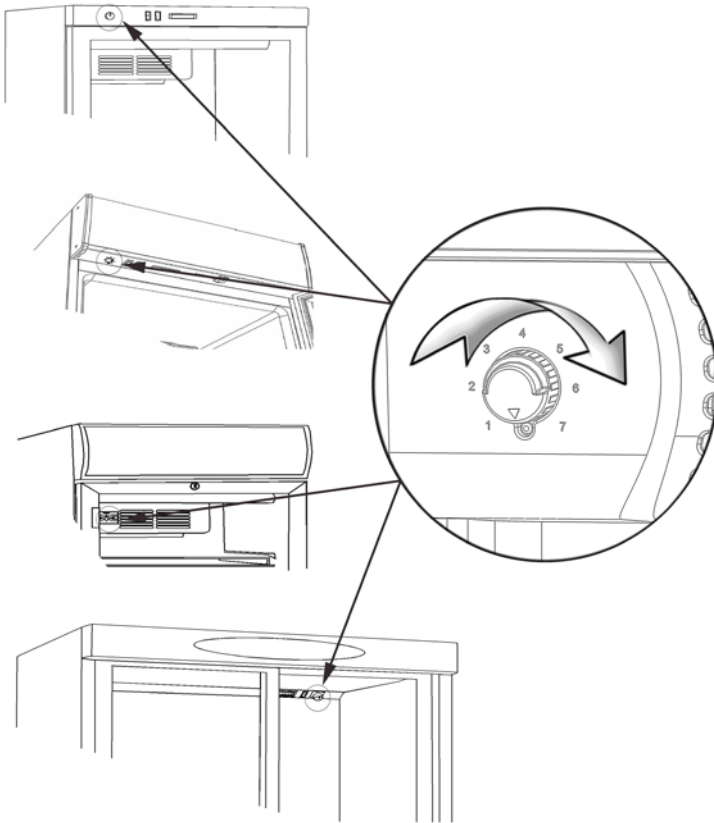

Dépendant du modèle, le thermostat peut être placé:

1. Dans le panneau en haut.
2. Sous le canopy.
3. Dans le cache de la ventilateur interne.

## Thermomètre

Tous les armoires sont dotés d'un thermomètre.

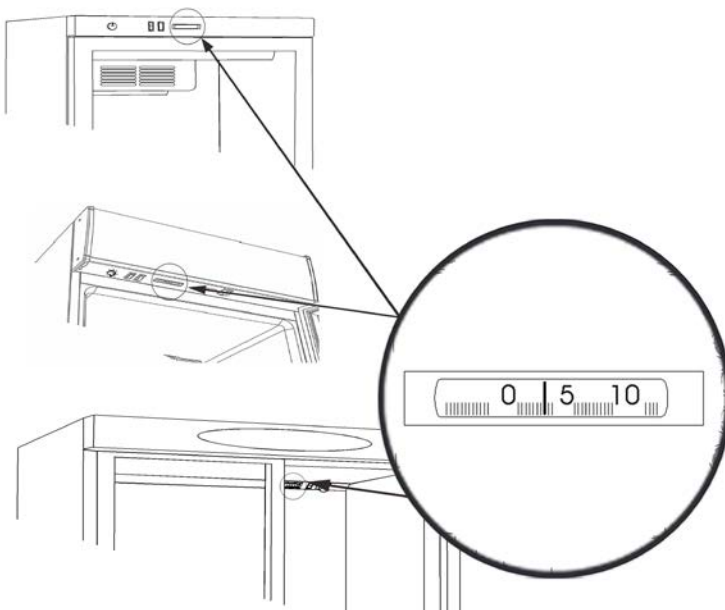

Dépendant du modèle, le thermomètre peut être placé:

1. Dans le panneau en haut
2. Sous le canopy.

## Dégivrage

L'armoire se dégivre automatiquement. L'eau de dégivrage est évacuée et s'évapore dans un récipient placé dans le compartiment compresseur.

## Serrure

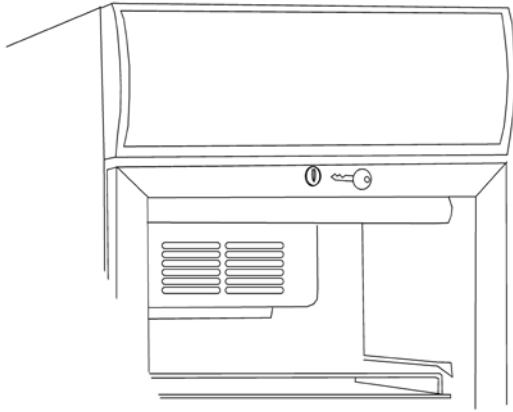

Les armoires avec les portes charnières sont livrés avec une serrure placée en haut dans la porte.

## Éclairage

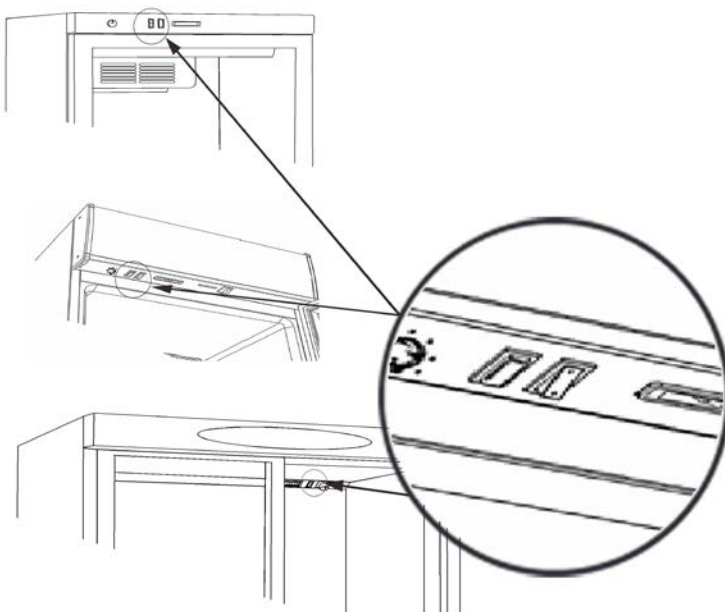

Les armoires avec éclairage sont dotés d'un commutateur qui est placé (dépendant du modèle) :

1. Dans le panneau en haut
2. Sous le canopy.
3. Dans le cache du ventilateur interne.

## Remplacement éclairage



**N'oubliez pas d'éteindre l'armoire au niveau de la prise avant de remplacer l'éclairage !**



Éclairage interne:

Le tube néon interne peut être remplacé par un tube similaire en enlevant le dévoilement.

L'éclairage LED interne doit être remplacé par des pièces identiques ; veuillez contacter votre revendeur pour avoir des pièces originales.

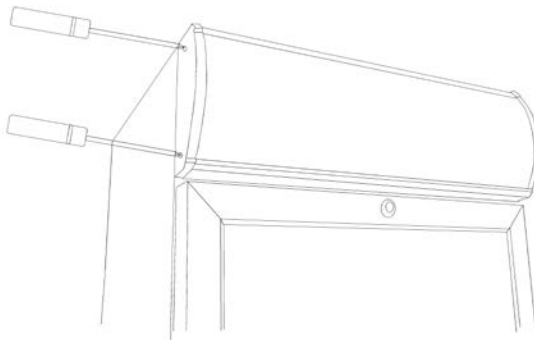

Éclairage du top lumineux (canopy):

L'éclairage externe du canopy peut être remplacée en enlevant une pièce latérale. Le plexi peut s'enlever latéralement pour accéder le tube néon, qui doit être remplacé par un tube similaire.

L'éclairage externe LED dans le canopy peut être remplacée de la même manière. Veuillez contacter votre revendeur pour avoir des pièces originales.

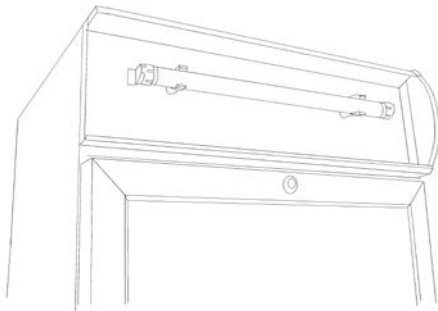

Pousser le plexi doucement en place et remonter la pièce latérale.

## Changement de côté des charnières de la porte

Quelques modèles ont des portes reversibles. Procédez comme suit pour changer le côté des charnières de droit à gauche et vice versa.

Cette opération est rendue plus facile en plaçant l'armoire doucement sur le dos, éventuellement sur un diable.

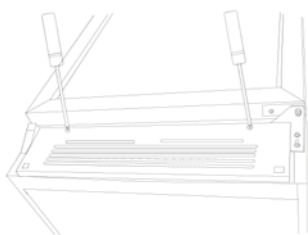

1. Démontez le panneau au fond.

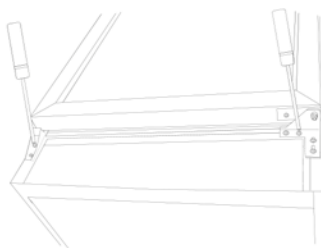

2. Démontez la charnière au fond et la ferrure de support.

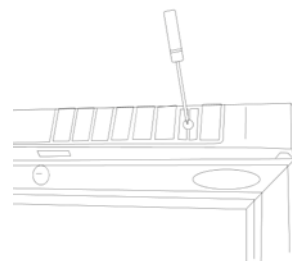

3. Démontez le panneau en haut / le canopy.

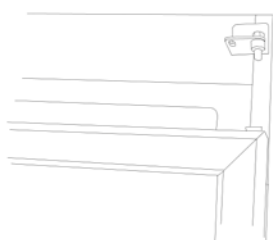

4. Soulever la porte et tirer-la environ 10 cm vers le bas.

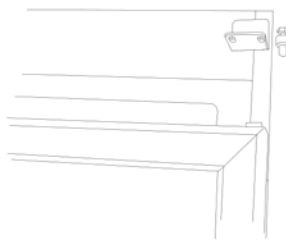

5. Démontez le pivot de la charnière en haut.

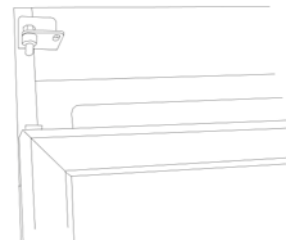

6. Monter le pivot de la charnière dans le côté contraire sans le tendre.

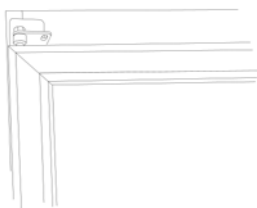

7. Placer la porte en place dans la charnière en haut.

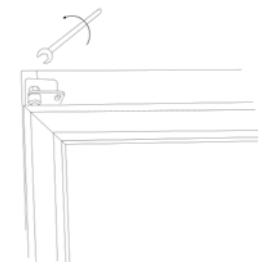

8. Tendre le pivot de la charnière en haut.

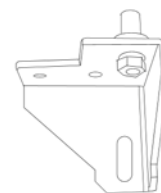

9. Démontez le pivot de la charnière au fond, et tourner la charnière 90 degrés.

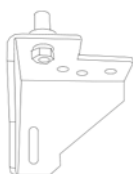

10. Rémonter le pivot sur la charnière tournée.

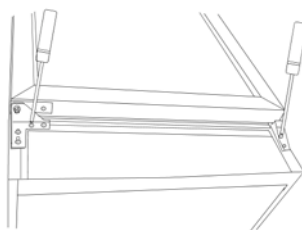

11. Monter la charnière du fond et la ferrure de support dans le nouvel côté.

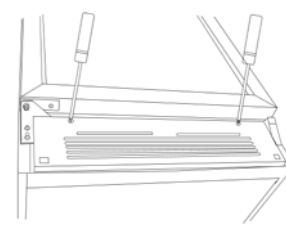

12. Remonter le panneau au fond..

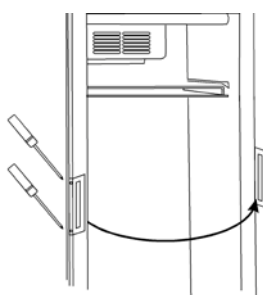

13. Placer la poignée dans le côté opposé.



## Entretien

Le système de refroidissement est un système fermé hermétiquement qui ne nécessite pas d'être surveillé, mais uniquement d'être nettoyé.



**N'oubliez pas d'éteindre l'armoire au niveau de la prise avant le nettoyage !**

C'est recommandable de nettoyer le condensateur 2-4 fois par an, ce qui influence la consommation d'énergie et la durée des pièces techniques. Nettoyer-le à l'aide d'un aspirateur brosse.

L'armoire se dégivre automatiquement. L'eau de dégivrage est évacuée et s'évapore dans un récipient placé dans le compartiment compresseur.

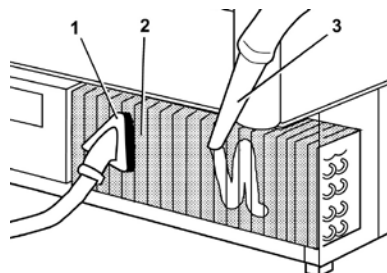
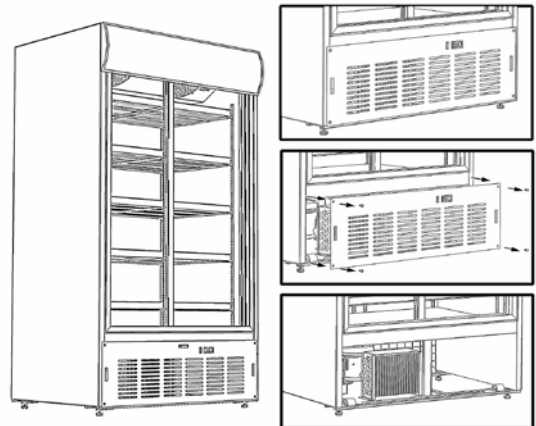
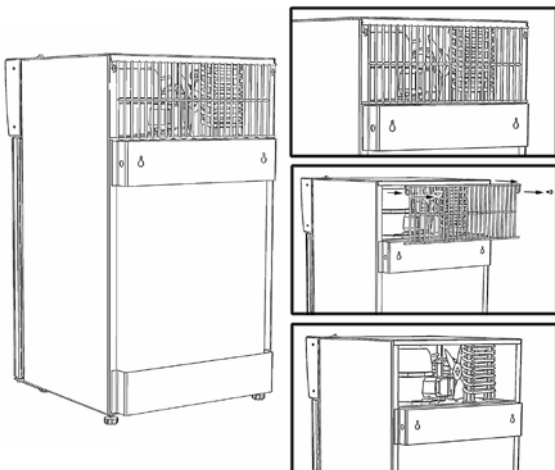
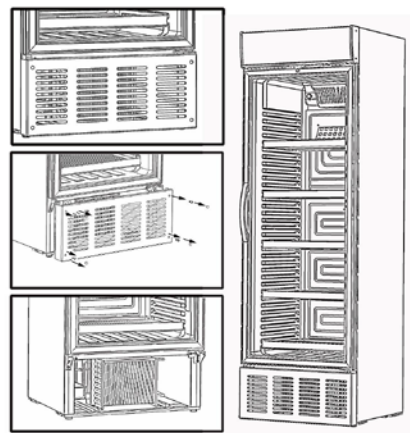
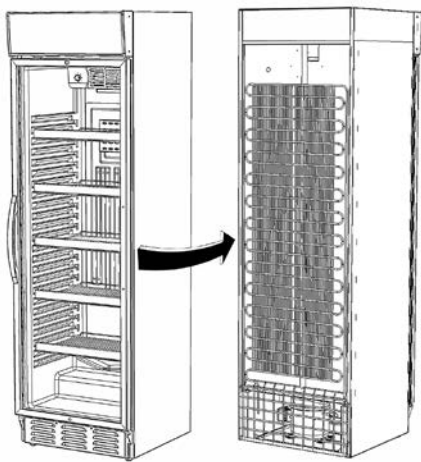

## Service

Si l'armoire ne refroidit pas, vérifiez si la raison est une panne de courant.

Si vous ne pouvez pas détecter la raison de la défaillance de l'armoire, veuillez contacter votre fournisseur. Indiquer le modèle et le numéro de série de l'armoire. Vous pouvez trouver cette pièce d'information sur l'étiquette signalétique, normalement placée à droite à l'intérieur de l'armoire.

Utiliser toujours des réparateurs autorisés et des pièces détachées originales.



*Cet appareil est conforme aux directives UE suivantes:*

*Low Voltage Directive (LVD) 2014/35/EU,*

*Electromagnetic Compatibility Directive (EMC) 2014/30/EU,*

*Restriction of Hazardous Substances (RoHS) Directive 2011/65/EC*

## Mise au rebut

La mise au rebut de l'armoire réfrigérée doit être effectuée dans le respect de l'environnement. Veuillez consulter la réglementation existante sur la mise au rebut. Il peut y avoir des exigences et conditions spéciales à respecter.



# Handleiding

## Commercial Refrigerator **KU 385 G-CP**

[Art. 435844030]



## Belangrijke aanwijzingen:

**De in dit document genoemde apparaten zijn uitsluitend bedoeld voor het bewaren en koelen van dranken in flessen en blikken.**

- Lees de handleiding zodat u het apparaat optimaal kunt benutten.
- Het is de verantwoordelijkheid van de gebruiker om het apparaat te gebruiken overeenkomstig de gegeven aanwijzingen.
- Neem bij defecten direct contact op met de leverancier.
- Het apparaat is uitsluitend bedoeld voor gebruik binnenshuis.
- Plaats het apparaat in een droge en voldoende geventileerde ruimte.
- Plaats het apparaat niet in de buurt van een warmtebron of rechtstreeks zonlicht.
- Plaats het apparaat niet in de buurt van een systeem voor ventilatie of air conditioning.
- Houd er rekening mee dat alle elektrische apparaten gevaar kunnen opleveren.
- Bewaar geen explosieven in het apparaat zoals gas, benzine, ether of soortgelijke substanties.
- Bij de productie van dit apparaat zijn geen asbest of CFC gebruikt.
- De olie in de compressor bevat geen PCB.



- DIT APPARAAT MOET ALTIJD EEN GEAARDE STEKKER HEBBEN.
- TREK BIJ REPARATIES ALTIJD DE STEKKER UIT HET STOPCONTACT.



- ALLEEN VOOR APPARATEN MET KOELVLOEISTOF R290/R600a.

- Dit apparaat bevat een brandbaar koelmiddel, dus zorg voor voldoende ventilatie rond het apparaat.
- Gebruik geen mechanische apparaten tijdens het ontdooien, dat kan lekkage van het koelsysteem veroorzaken.
- Gebruik geen elektrische apparaten binnen het gekoelde opslagvak.
- Eventuele reparaties aan het apparaat moeten worden uitgevoerd door een ervaren technicus (EN 60335-2-89: 2010).

## Uitpakken en installeren:

Verwijder de verpakking en controleer de kast op vervoersschade.

Eventuele vervoersschade moet worden gemeld aan het vervoersbedrijf en genoteerd op de vrachtbrief.

- Zorg bij inbouwen voor een afstand van ten minste 50 mm achter en boven het apparaat.
- Zorg er voor dat de luchtopening in het onderpaneel niet geblokkeerd wordt.
- Zet het apparaat vlak neer voor een juiste werking. Stel hiervoor de voeten in.:

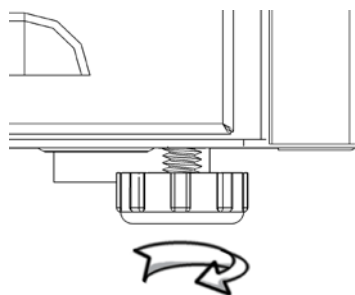

## Elektrische aansluitingen

Het apparaat is ontworpen voor 220-240 V/50 Hz. Het apparaat moet worden aangesloten op een goed bereikbaar stopcontact.

Dit apparaat moet extra worden beschermd overeenkomstig de energieregels. Dit geldt ook bij vervanging van een bestaand apparaat dat deze extra bescherming mist.

Gebruik altijd een geaarde stekker. De draad met geel/groene isolatie is de aarddraad (gemarkeerd ⊕).

In alle andere gevallen kan een geautoriseerd technicus u vertellen hoe u de extra bescherming van het apparaat verkrijgt. Mocht het gebouw niet over een extra bescherming beschikking, wordt u sterk aangeraden om een aardlekschakelaar te laten monteren.

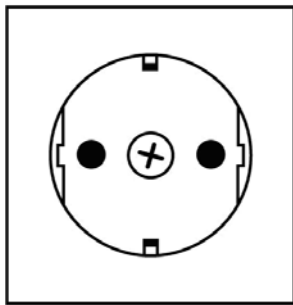

230 V<sub>~</sub> 50 Hz



13 A

Het apparaat moet zijn aangesloten op een 13 A geaard stopcontact.

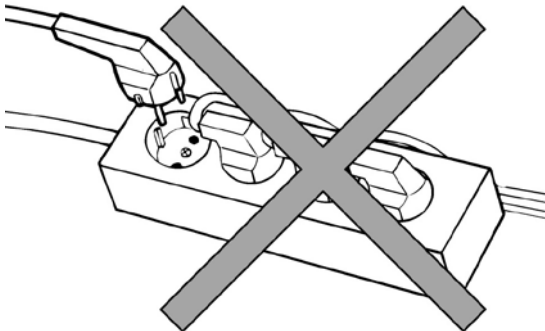

Het apparaat mag niet worden aangesloten op een verdeelstekker.

## Het apparaat starten

Voordat u het apparaat in gebruik neemt, wordt u aangeraden om het schoon te maken – zie het hoofdstuk over onderhoud.

### **BELANGRIJK!**

Mocht de kast tijdens het vervoer op zijn kant hebben gelegen, moet u hem 2 uur rechtop laten staan voordat u hem inschakelt.

## Thermostaat (Zie ook pagina 128)

De thermostaat heeft een instelschaal van 1 tot 7, overeenkomend met ongeveer 2-12 °C.  
In de meeste gevallen is de stand 3-4 optimaal.  
U kunt het koelsysteem uitschakelen op 0.

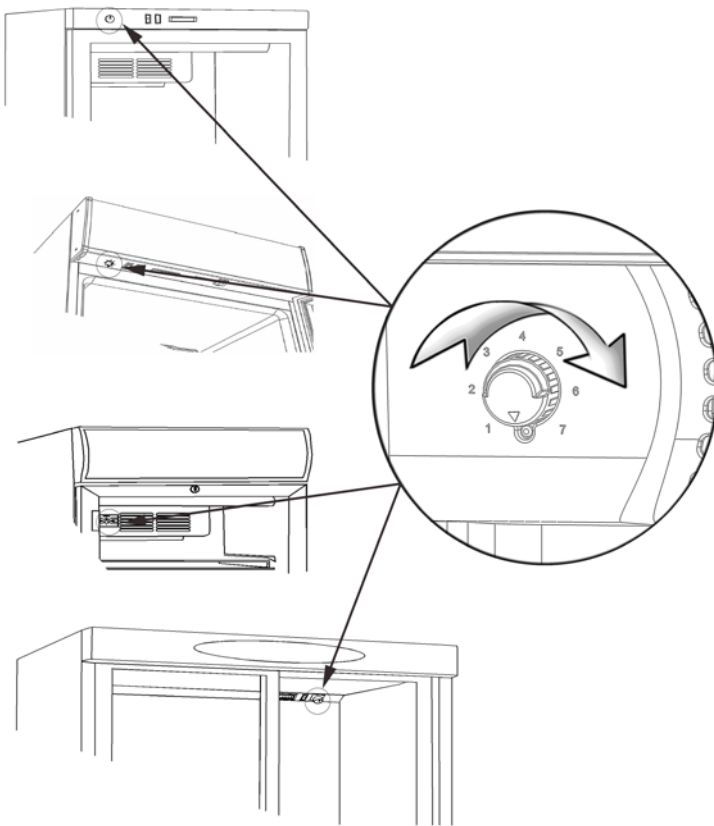

Afhankelijk van het model kan de thermostaat zich bevinden:

1. in het bovenpaneel
2. onder de kap
3. onder de klep van de interne ventilator

## Thermometer

Alle apparaten zijn voorzien van een thermometer.

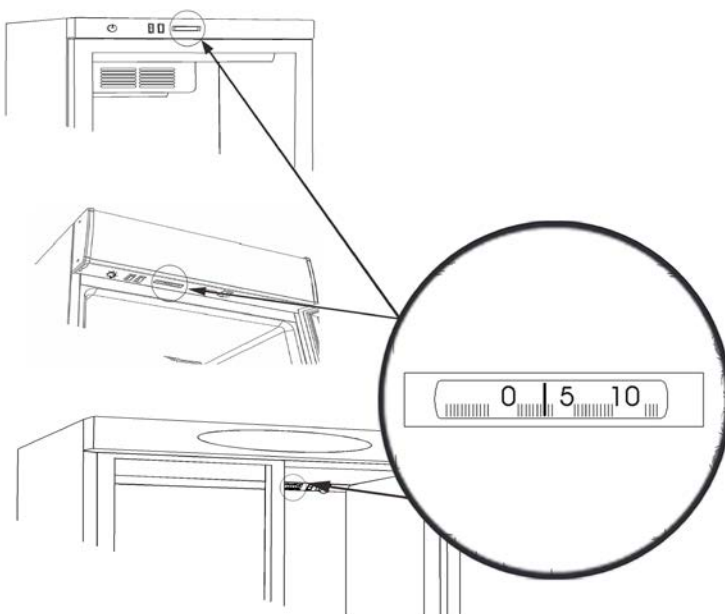

Afhankelijk van het model kan de thermometer zich bevinden:

1. in het bovenpaneel
2. onder de kap

## Ontdooien

Het apparaat beschikt over automatisch ontdooien. Dooiwater wordt verdampt in een druppelbak in het compressorcompartiment.

## Slot

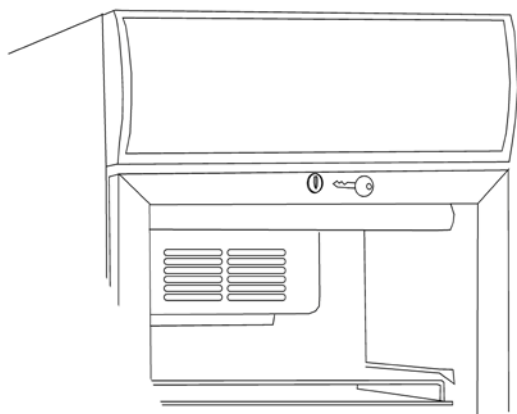

Het apparaat met een scharnierende deur heeft een slot. Het slot bevindt zich bovenaan in de deur.

## Interne verlichting

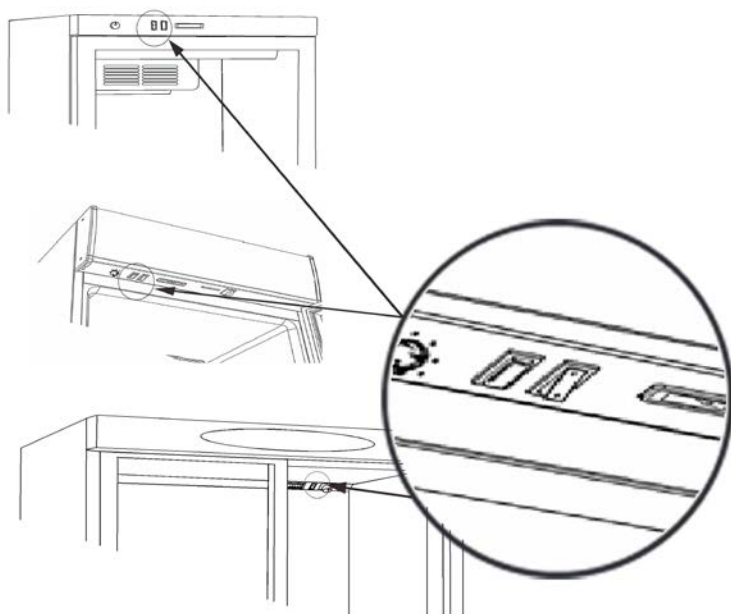

Apparaten met interne verlichting zijn voorzien van een lichtschaakelaar. Afhankelijk van het model bevindt deze zich:

1. in het bovenpaneel
2. onder de kap
3. onder de klep van de interne ventilator

## De lamp vervangen



**VERGEET NIET om de stroom uit te schakelen voordat u de lamp vervangt!**



Interne verlichting:

De interne TL-lamp wordt vervangen door de kap over de lamp te verwijderen. Vervang de buis door een gelijksoortig type.

Het interne LED-licht moet door een gelijkstoortig type worden vervangen. Neem contact op met de leverancier voor originele vervangende onderdelen.

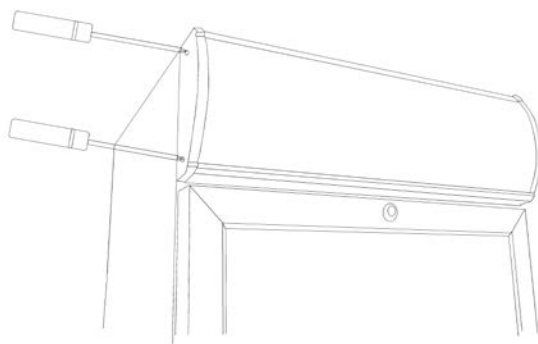

Lamp in de kap:

De externe TL-lamp in de kap wordt vervangen door het eindstuk van de kap te verwijderen. Trek de plaat naar één kant zodat u toegang hebt tot de TL-lamp. Vervang de buis door een gelijksoortig type.

De externe LED-verlichting in de kap wordt op dezelfde manier vervangen.

Neem contact op met de leverancier voor originele vervangende onderdelen.

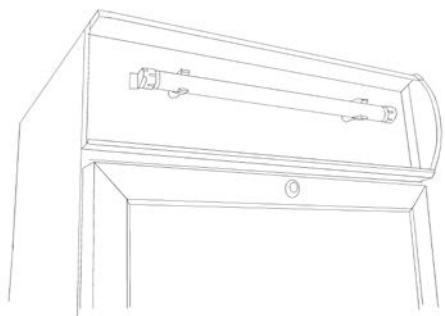

Druk de plaat weer voorzichtig op zijn plaats en plaats het eindstuk terug.



## Deur omkeren

Sommige modellen hebben een omkeerbare deur. Volg de aanwijzingen hieronder om de deur om te keren van rechts naar links en omgekeerd.

Deze actie is eenvoudig uit te voeren door de kast voorzichtig op zijn rug of op een trolley te leggen.

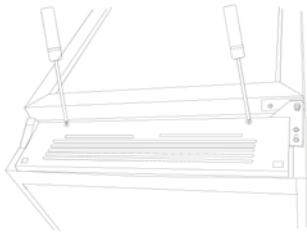

1. Verwijder het onderpaneel

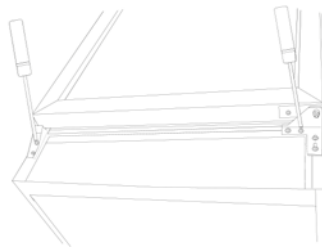

2. Verwijder het onderste scharnier en de steunfitting.

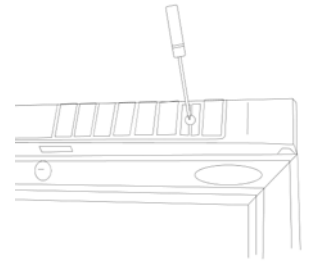

3. Verwijder het bovenpaneel/de kap.

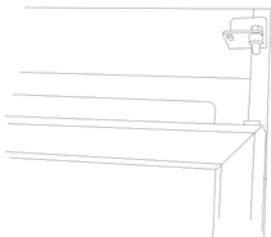

4. Licht de deur op en trek hem ongeveer 10 cm. omlaag.

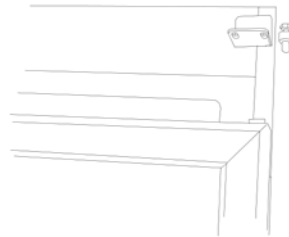

5. Verwijder de bovenste scharnierpen.

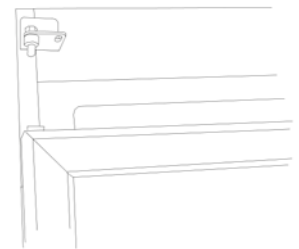

6. Steek de scharnierpen in de tegenoverliggende kant zonder hem vast te zetten.

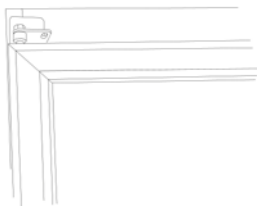

7. Licht de deur op zijn plaats in het bovenste scharnier.



8. Draai de bovenste scharnierpen vast.

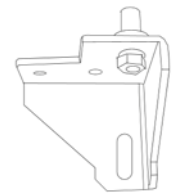

9. Verwijder de onderste scharnierpen en draai het onderscharnier 90 graden.



10. Monteer de onderste scharnierpen in het gedraaide onderscharnier.

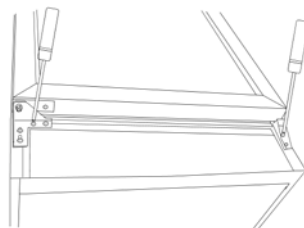

11. Monteer het onderscharnier op de tegenoverliggende kant.

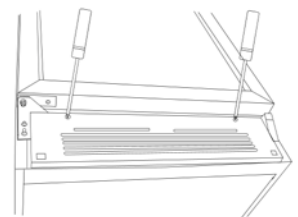

12. Monteer de steunfitting op de tegenoverliggende kant.

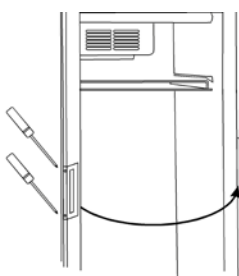

13. Verplaats de handgreep naar de tegenoverliggende kant.

## Onderhoud en reiniging

Het apparaat beschikt over een gesloten koelsysteem dat normaal geen onderhoud nodig heeft.



**VERGEET NIET om de stroom uit te schakelen voordat u het apparaat schoonmaakt!**

Aanbevolen wordt echter om de condensor 2 tot 4 maal per jaar schoon te maken met een borstel of een stofzuiger. Dit kan het energieverbruik en de levensduur van de kast beïnvloeden.

Het apparaat beschikt over automatisch ontdooien. Dooiwater wordt verdampt in een druppelbak in het compressorcompartment.

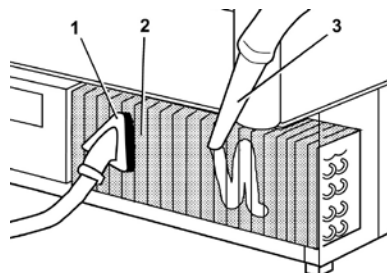
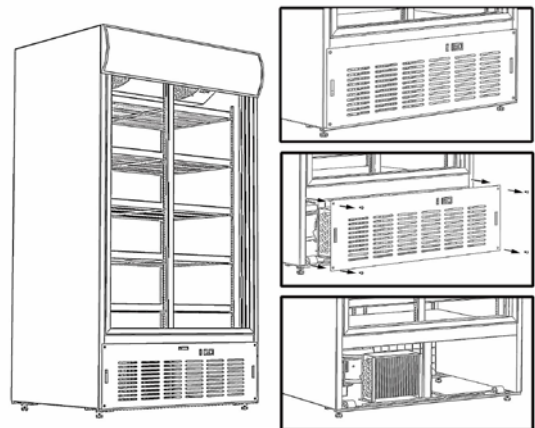
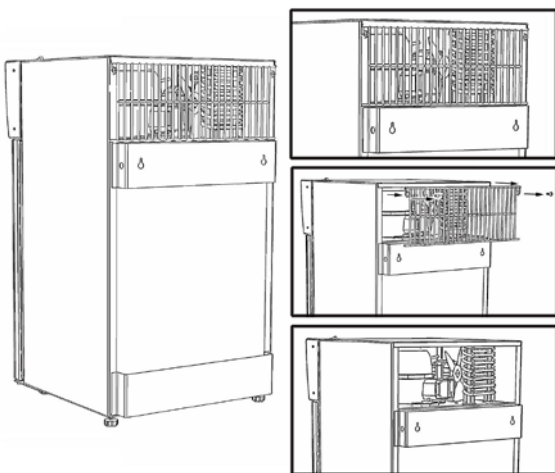
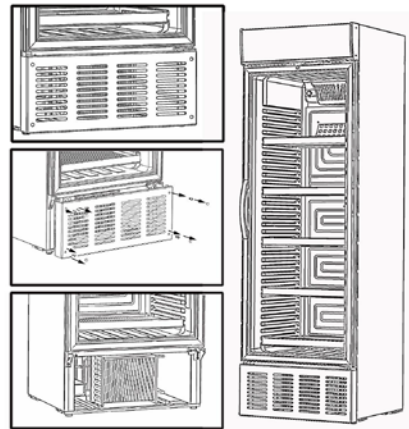
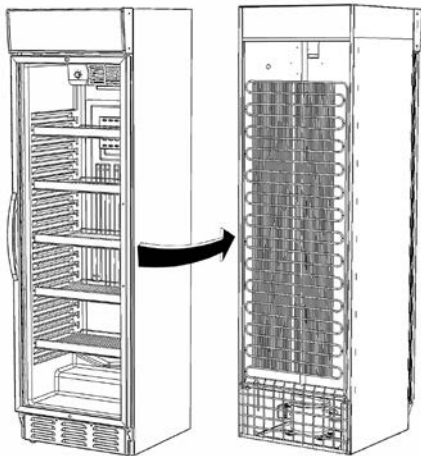

## Onderhoud

Bij niet koelen controleren of er een defect is in de stroomvoorziening.

Als u geen storing kunt vinden, moet u contact opnemen met uw dealer.

U moet uw dealer het modelnummer en het serienummer doorgeven die u kunt vinden op het typeplaatje dat gewoonlijk rechts in de kast is gemonteerd.

Gebruik altijd geautoriseerde technici en originele vervangende onderdelen.



*Dit apparaat voldoet aan de volgende EU-richtlijnen:*

*Low Voltage Directive (LVD) 2014/35/EU,*

*Electromagnetic Compatibility Directive (EMC) 2014/30/EU,*

*Restriction of Hazardous Substances (RoHS) Directive 2011/65/EC*

## Verwijderen

Het verwijderen van oude apparatuur moet op de juiste wijze plaatsvinden ter bescherming van het milieu.

Volg de landelijke richtlijnen voor het verwijderen van oude apparatuur.



# Manual de instrucciones

## Commercial Refrigerator **KU 385 G-CP**

[Art. 435844030]



## Instrucciones importantes:

**Los aparatos mencionados en este documento tienen como único uso previsto la conservación y el enfriamiento de bebidas envasadas en botellas y latas.**

- Lea el manual para sacar el máximo partido de este electrodoméstico.
- Es responsabilidad del usuario utilizar el electrodoméstico de acuerdo con las instrucciones facilitadas.
- Póngase inmediatamente en contacto con el distribuidor en caso de detectar cualquier anomalía.
- El electrodoméstico debe usarse únicamente en interiores.
- El electrodoméstico debe colocarse en una estancia seca y dotada de ventilación suficiente.
- El electrodoméstico no debe colocarse cerca de fuentes de calor o bajo la luz directa del sol.
- El electrodoméstico no debe colocarse cerca de sistemas de ventilación o aire acondicionado.
- Tenga en cuenta que todos los electrodomésticos pueden plantear riesgos.
- No almacene sustancias explosivas como gas, gasolina, éter u otras sustancias similares en el electrodoméstico.
- En la fabricación de este electrodoméstico no se ha utilizado amianto ni CFC.
- El aceite del compresor no contiene PCB.



- ESTA UNIDAD DEBE DISPONER SIEMPRE DE UN ENCHUFE PROVISTO DE TOMA DE TIERRA  
- DESENCHUFE LA UNIDAD SIEMPRE QUE VAYA A REALIZAR UNA REPARACIÓN EN ELLA



- ¡SOLO PARA LOS MODELOS QUE INCORPOREN REFRIGERANTE R290/R600a!

- Este electrodoméstico contiene un refrigerante inflamable. Por lo tanto, asegúrese de disponer de una buena ventilación a su alrededor.
- No utilice dispositivos mecánicos para descongelar el electrodoméstico, ya que podría causar fugas en el sistema de refrigeración.
- No utilice aparatos eléctricos en el interior del compartimento de almacenamiento refrigerado.
- Deje cualquier reparación del electrodoméstico en manos de un técnico cualificado (EN 60335-2-89: 2010).

## Desembalaje e instalación:

Retire el embalaje y compruebe que la unidad no haya sufrido daños durante el transporte. Ponga en conocimiento de la compañía de transporte y anote en la nota de entrega cualquier daño producido durante el transporte.

- Asegúrese durante la instalación de que haya una distancia de al menos 50 mm por detrás y por encima de la unidad.
- Asegúrese de que la toma de aire del panel inferior no esté bloqueada.
- Coloque la unidad en posición nivelada para su correcto funcionamiento. Para ello, sírvase de los pies ajustables:

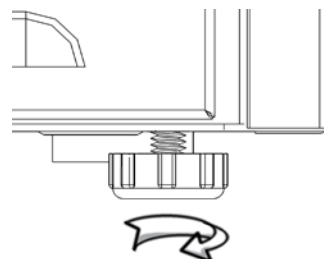

## Conexión eléctrica

Este electrodoméstico está diseñado para su uso a 220-240 V/50 Hz. Debe enchufarse a una toma de corriente accesible.

Este electrodoméstico debe disponer de una protección adicional de acuerdo con las normativas sobre electricidad. Esto es aplicable también en el caso de que reemplace una unidad existente que no disponga de protección adicional.

Use siempre un enchufe de tres clavijas. El hilo con aislante verde/amarillo debe conectarse a tierra (con marca  $\oplus$ ).

En todos los demás casos, un electricista autorizado le informará sobre cómo obtener la protección adicional para el electrodoméstico. En caso de el edificio no disponga de protección adicional, las autoridades recomiendan que un electricista instale un interruptor PFI o HPFI (disyuntor).

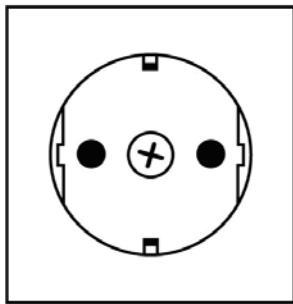

230 V<sub>~</sub> 50 Hz



13 A

El electrodoméstico debe enchufarse a una toma de corriente protegida de 13 A.

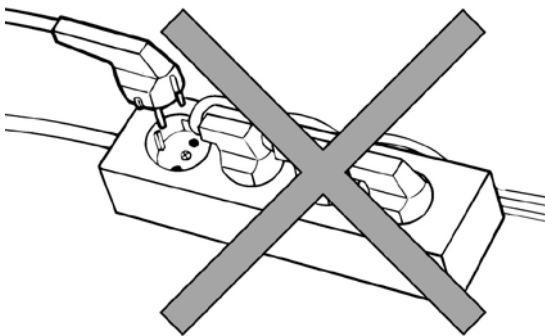

El electrodoméstico no debe enchufarse a una toma de distribución multipolar.

## Puesta en marcha de la unidad

Antes de poner en marcha la unidad, se recomienda limpiarla. Vea la sección de mantenimiento.

### Importante

Si la unidad se ha transportado acostada, déjelo 2 horas de pie antes de ponerla en marcha.

## Termostato (Véase también la página 128)

El termostato se puede ajustar en una escala del 1 al 7, que corresponde aproximadamente a un rango de entre 2 y 12 °C.

El ajuste óptimo está, en la mayoría de los casos, en las posiciones 3 o 4.

El sistema de refrigeración se puede desconectar en la posición 0.

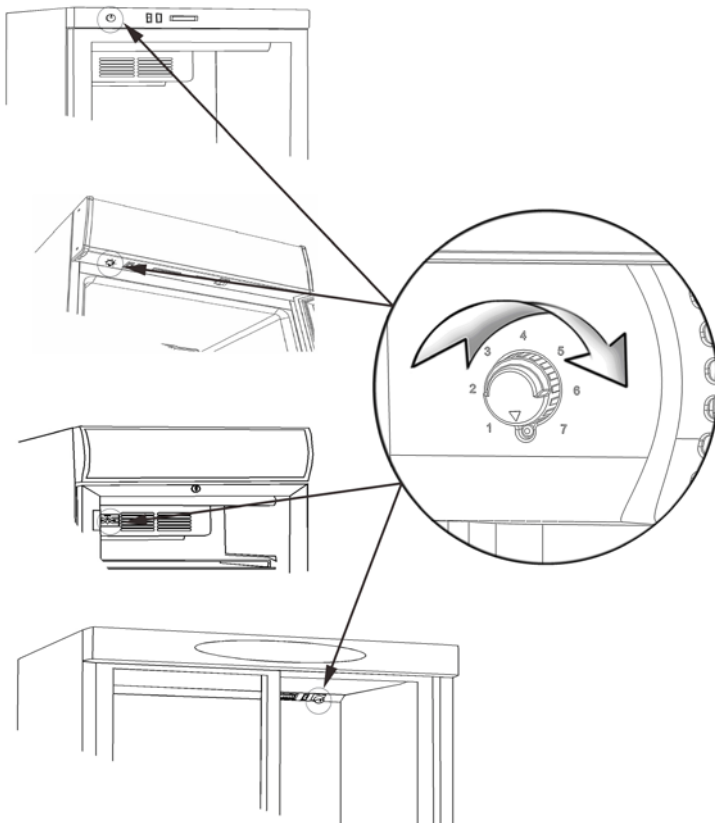

Dependiendo del modelo, el termostato se puede encontrar en una de las siguientes posiciones:

1. En el panel superior
2. Debajo de la marquesina
3. En la cubierta del ventilador interno

## Termómetro

Todos los modelos incorporan un termómetro.

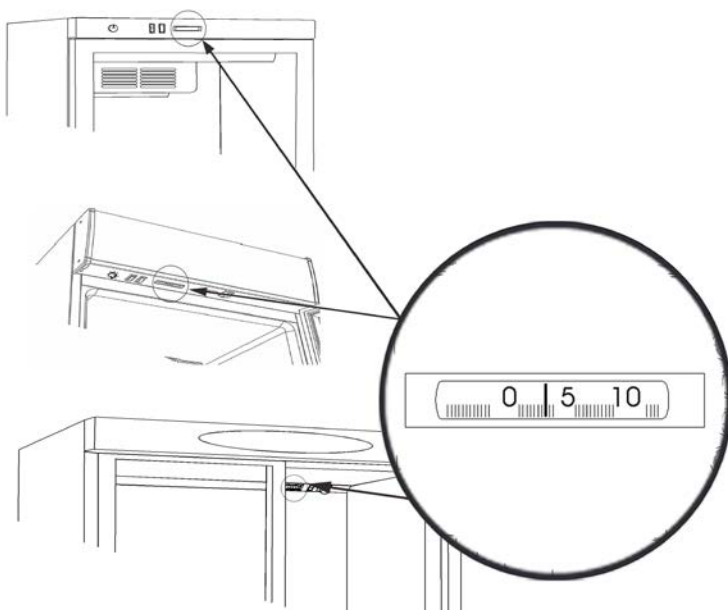

Dependiendo del modelo, el termómetro se puede encontrar en una de las siguientes posiciones:

1. En el panel superior
2. Debajo de la marquesina

## Descongelación

La unidad dispone de descongelación automática. El agua procedente de la descongelación va a parar a una bandeja de goteo situada en el compartimento del compresor, en donde se evapora.

## Cierre

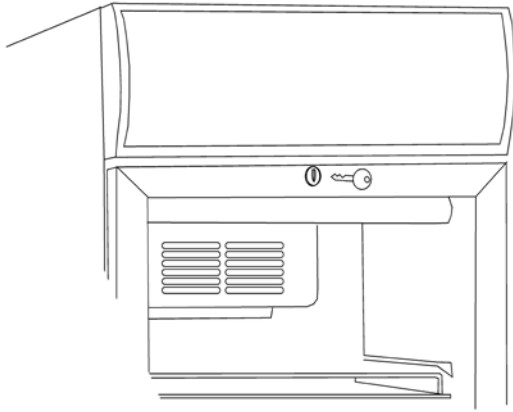

Las unidades equipadas con puerta con bisagras disponen de un cierre que se encuentra en la parte superior de la puerta.

## Luz interna

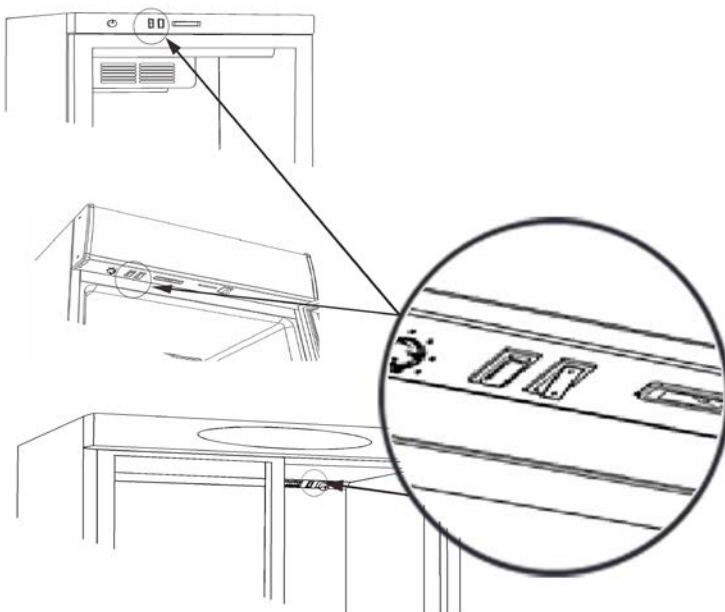

Las unidades equipadas con luz interna dispone de un interruptor para la luz. Dependiendo del modelo, dicho interruptor se encontrará en una de las siguientes posiciones:

1. En el panel superior
2. Debajo de la marquesina
3. En la cubierta del ventilador interno



## Sustitución de la lámpara



**NO OLVIDE** desenchufar la unidad antes de sustituir la lámpara!



Luz interna:

El fluorescente interno se sustituye desmontando la cubierta de la lámpara. Sustituya el fluorescente por otro del mismo tipo.

La lámpara LED interna debe sustituirse por otra del mismo tipo. Póngase en contacto con su distribuidor local para obtener piezas de recambio originales.

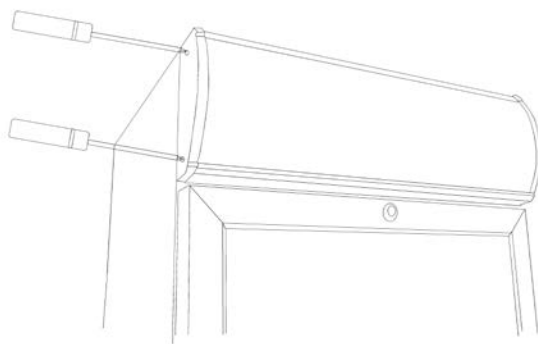

Luz de la marquesina:

El fluorescente externo situado en la marquesina se sustituye desmontando la pieza del extremo de la marquesina. Desplace a un lado la placa de la marquesina para tener acceso al fluorescente. Sustituya el fluorescente por otro del mismo tipo.

La lámpara LED externa de la marquesina se sustituye de la misma forma.

Póngase en contacto con su distribuidor local para obtener piezas de recambio originales.

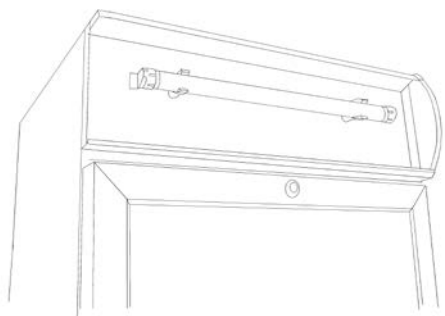

Empuje con cuidado la placa de la marquesina para volverla a poner en su sitio y vuelva a montar la pieza del extremo.

## Inversión de la puerta

Algunos modelos cuentan con puertas reversibles. Siga las instrucciones que se indican a continuación para invertir las puertas de derecha a izquierda o viceversa.

Esta operación se realiza fácilmente tumbando con cuidado la unidad sobre su parte trasera o sobre una carretilla de carga.

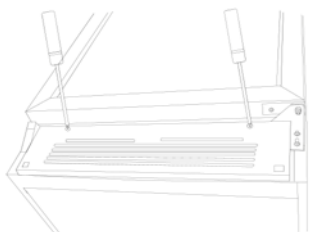

1. Retire el panel inferior

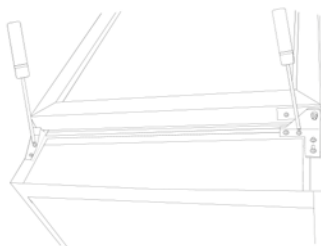

2. Retire la bisagra inferior y el accesorio de sujeción.

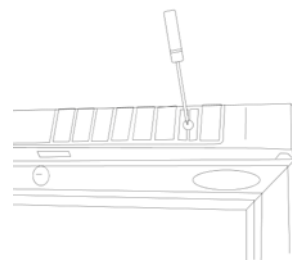

3. Retire el panel y la marquesina superiores.

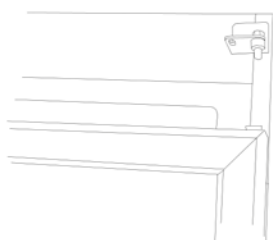

4. Levante la puerta y empújela aproximadamente 10 cm hacia abajo.

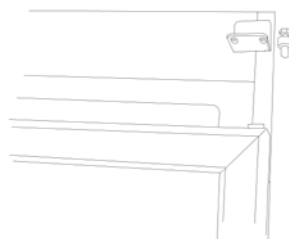

5. Retire el pasador de la bisagra superior.

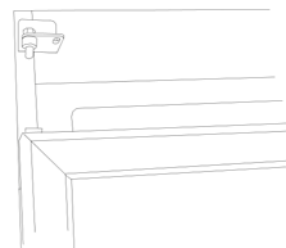

6. Coloque el pasador de la bisagra en el lado opuesto, sin apretarlo.

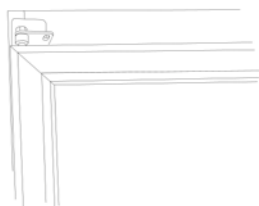

7. Levante la puerta, haciéndola encajar en la bisagra superior.



8. Apriete el pasador de la bisagra superior.

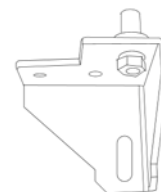

9. Retire el pasador de la bisagra inferior y gire 90 grados la bisagra inferior.



10. Vuelva a colocar el pasador de la bisagra inferior en la bisagra inferior que ha girado.

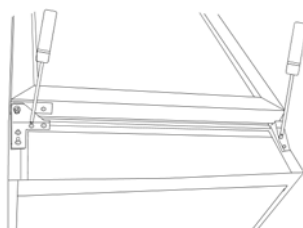

11. Coloque la bisagra inferior en el lado opuesto.

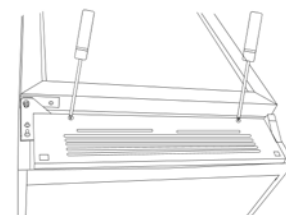

12. Coloque el accesorio de sujeción en el lado opuesto.

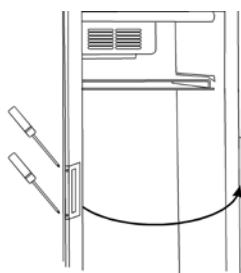

13. Instale el asa en el lado opuesto.

## Mantenimiento

La unidad dispone de un sistema de refrigeración cerrado, que normalmente no requiere de ningún mantenimiento.



**NO OLVIDE desenchufar la unidad antes de limpiarla!**

Sin embargo, se recomienda limpiar el condensador entre 2 y 4 veces al año por medio de un cepillo o un aspirador. Con ello puede reducir el consumo energético de la unidad y prolongar su vida útil.

La unidad dispone de descongelación automática. El agua procedente de la descongelación va a parar a una bandeja de goteo situada en el compartimento del compresor, en donde se evapora.

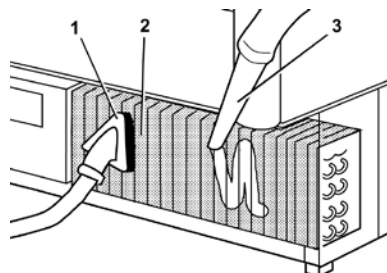
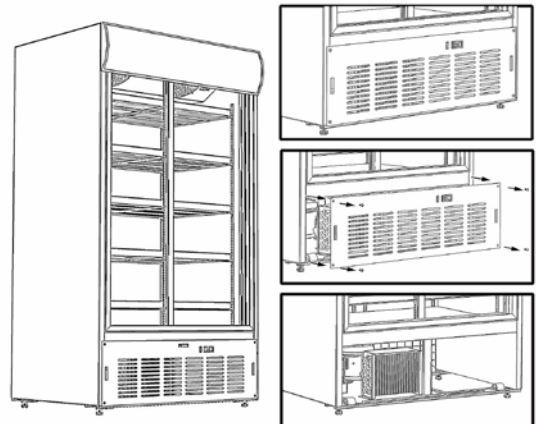
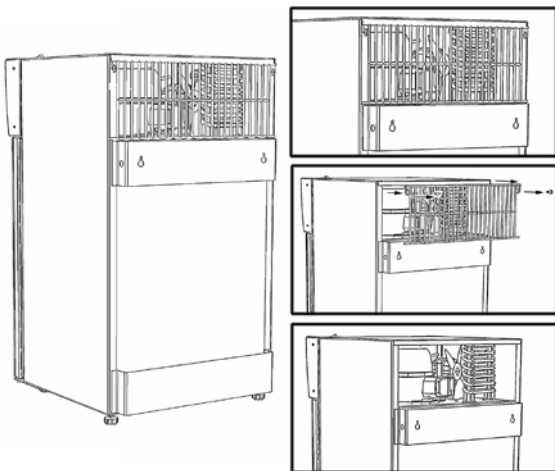
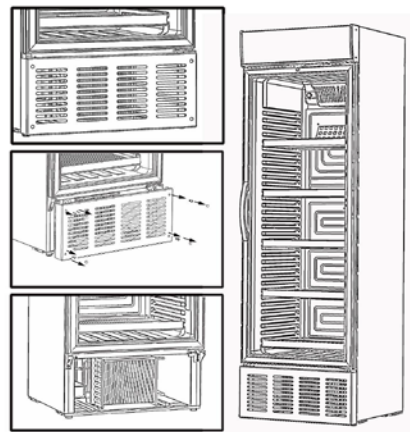
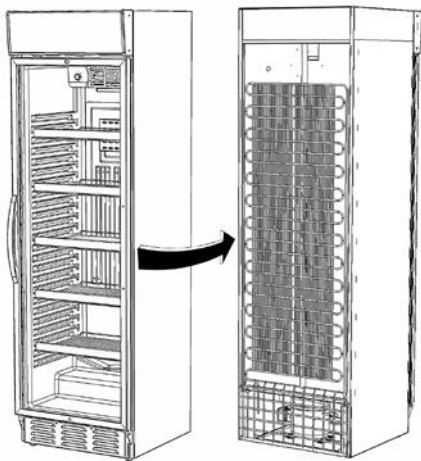

## En caso de avería

En caso de que la unidad no enfríe, compruebe que no haya ningún fallo de alimentación.

En caso de que no descubra ningún fallo, póngase en contacto con su distribuidor. Deberá comunicar a su distribuidor el código de modelo y el número de serie que figuran en la placa de datos, que normalmente se encuentra en el lado interior derecho de la unidad.

Deje siempre las reparaciones en manos de técnicos autorizados y utilice recambios originales.



*Este electrodoméstico cumple con las siguientes directivas de la UE:  
Low Voltage Directive (LVD) 2014/35/EU,  
Electromagnetic Compatibility Directive (EMC) 2014/30/EU,  
Restriction of Hazardous Substances (RoHS) Directive 2011/65/EC*

## Eliminación

Los electrodomésticos viejos deben eliminarse de forma correcta para proteger el medio ambiente. Respete las normativas nacionales relativas a la eliminación de electrodomésticos viejos.



# Manual de Instruções

## Commercial Refrigerator **KU 385 G-CP**

[Art. 435844030]



## Instruções importantes:

**Os aparelhos mencionados neste documento destinam-se apenas à conservação e arrefecimento de bebidas em garrafa ou lata.**

- Leia o manual para usufruir de todos os benefícios proporcionados pelo aparelho.
- A utilização do aparelho de acordo com as instruções fornecidas é da responsabilidade do utilizador.
- Contacte imediatamente o distribuidor em caso de defeitos.
- O aparelho foi concebido apenas para utilizar em recintos fechados.
- O aparelho deve ficar instalado num recinto seco e com suficiente ventilação.
- O aparelho não deve ficar junto a uma fonte de calor nem exposto à luz directa do sol.
- O aparelho não deve ficar instalado junto de um sistema de ventilação ou ar condicionado.
- Nota: todos os aparelhos eléctricos poderão constituir perigo.
- Não armazene substâncias explosivas, tais como gás, gasolina, éter ou produtos afins no interior do aparelho.
- A produção deste aparelho não incluiu o recurso a amianto e CFC.
- O óleo no compressor não contém PCB.



- ESTE APARELHO DEVE POSSUIR SEMPRE UMA FICHA COM LIGAÇÃO À TERRA!  
- DESLIGUE SEMPRE O APARELHO DA TOMADA QUANDO REALIZAR TRABALHOS DE REPARAÇÃO!



- APENAS PARA EQUIPAMENTOS COM REFRIGERANTE R290/R600a!

- Este equipamento contém um agente refrigerante inflamável. Por isso, certifique-se de que existe boa ventilação em torno do mesmo.
- Não utilize dispositivos mecânicos quando descongelar, pois pode provocar fugas no sistema de refrigeração.
- Não utilize equipamentos eléctricos no interior do compartimento de arrumação refrigerado.
- Todos trabalhos de reparação no aparelho devem ser realizados por um técnico qualificado (EN 60335-2-89: 2010).

## Desembalar e instalação

Retire a embalagem e verifique se não existem danos resultantes do transporte.

Se houver danos resultantes do transporte, tais deverão ser reportados à empresa transportadora e anotados na guia de remessa.

- Quando colocar o aparelho no interior de um edifício, certifique-se de que existe uma distância de pelo menos 50 mm atrás e por cima do aparelho.
- Certifique-se de que a entrada de ar no painel inferior não se encontra bloqueada.
- Coloque o aparelho numa posição nivelada para um funcionamento correcto. Tal é possível regulando os pés ajustáveis:

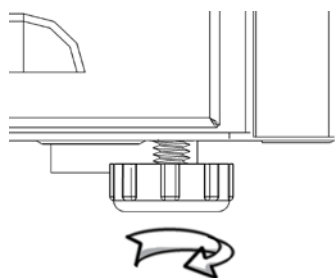

## Ligações Eléctricas

Este aparelho destina-se a uma corrente eléctrica de 220-240 V/50 Hz. A ligação deve ser efectuada a uma tomada eléctrica facilmente acessível.

Este aparelho deve ter protecção adicional de acordo com as regulamentações eléctricas. O mesmo é aplicável em casos de substituição de um aparelho existente que não tenha protecção adicional.

Utilize sempre uma tomada de 3 terminais. O cabo com isolamento verde/amarelo deve ter ligação à terra (assinalado com ⊕).

Em todos os outros casos, um electricista autorizado poderá informá-lo sobre a forma como pode obter a protecção adicional do aparelho. No caso de não existir protecção adicional no edifício, a empresa fornecedora de electricidade recomenda a instalação de um interruptor PFI ou HPFI (disjuntor) realizada por um electricista.

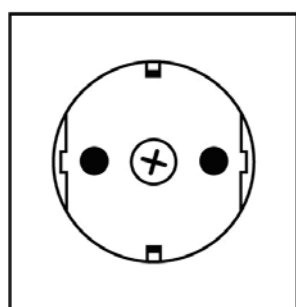

230 V ~ 50 Hz



13 A

O aparelho deve estar ligado a uma tomada protegida de 13 A.

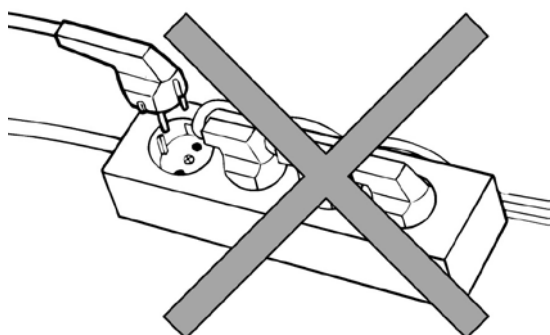

O aparelho não deve estar ligado a uma extensão com várias tomadas.

## Arranque do aparelho

Antes de começar a utilizar o aparelho, é recomendável que o limpe; consulte a secção relativa à manutenção.

### Importante!

Caso a arca tenha estado na posição horizontal durante o transporte, deixe-a ficar na vertical durante 2 horas antes de a ligar.

## Termóstato (Ver também página 128)

A regulação do termóstato possui uma escala de 1-7, correspondendo a aproximadamente 2-12°C. Na maioria dos casos, a regulação entre 3-4 será ótima. O sistema de refrigeração pode ser desligado na posição 0.

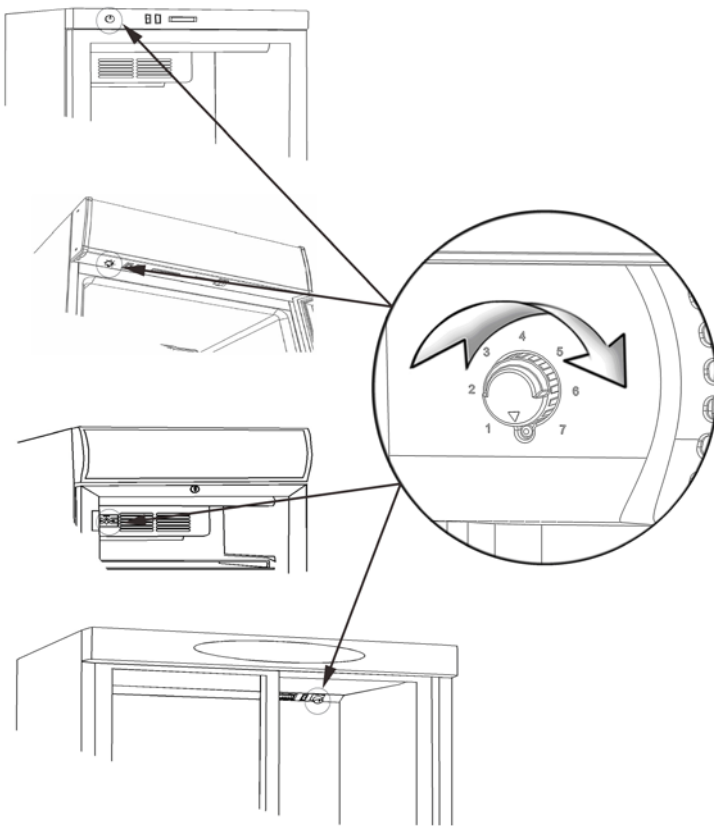

Dependendo do modelo, o termóstato pode estar colocado conforme se segue:

1. No painel superior
2. Por baixo da cobertura
3. Na cobertura da ventoinha interna

## Termómetro

Todos os aparelhos estão equipados com um termómetro.

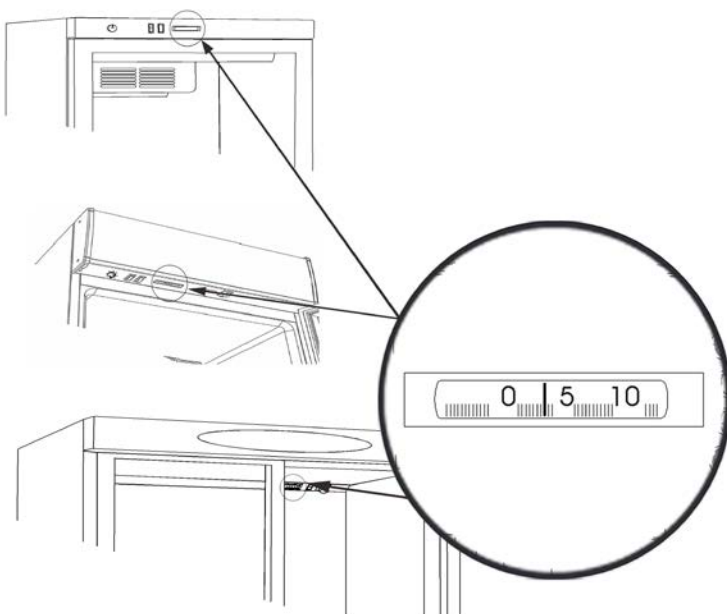

Dependendo do modelo, o termómetro pode estar colocado conforme se segue:

1. No painel superior
2. Por baixo da cobertura



## Descongelo

O aparelho possui função de descongelamento automático. A água da descarga é conduzida para um tabuleiro de gotejamento, colocado no compartimento do compressor, onde é evaporada.

## Bloqueio

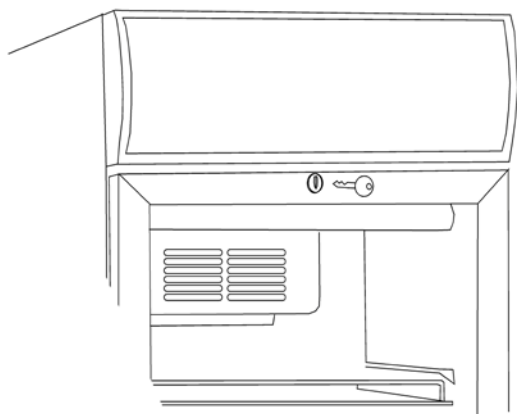

O aparelho com porta articulada possui uma fechadura. A fechadura está colocada na parte superior da porta.

## Iluminação interna

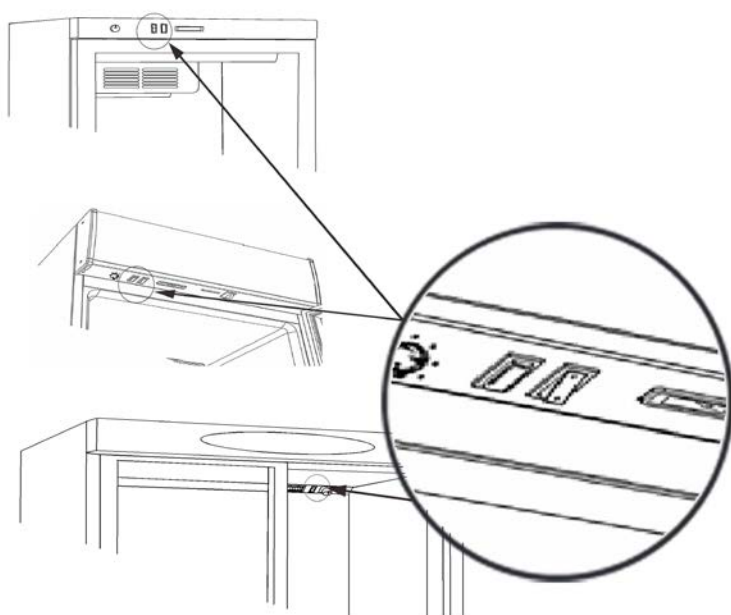

O aparelho que contenha iluminação interna possui um interruptor de luz. Dependendo do modelo, encontra-se colocada da seguinte forma:

1. No painel superior
2. Por baixo da cobertura
3. Na cobertura da ventoinha interna

## Substituição da lâmpada



**NÃO SE ESQUEÇA de desligar a corrente antes de proceder à substituição da lâmpada!**



Iluminação interna:

É necessário desmontar a cobertura da lâmpada para proceder à substituição da lâmpada fluorescente interna. Substitua a lâmpada de formato tubular por uma de tipo equivalente.

A lâmpada LED interna deve ser substituída por uma de tipo equivalente. Contacte o seu fornecedor local para adquirir peças sobresselentes originais.

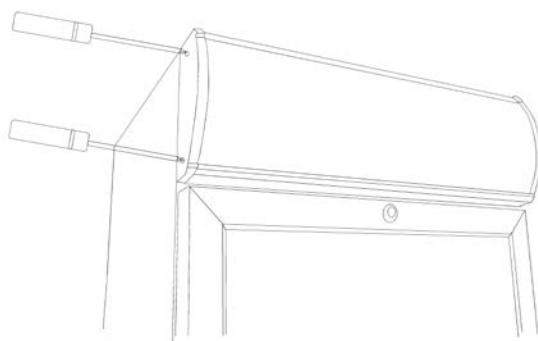

Lâmpada da cobertura:

A substituição da lâmpada fluorescente externa na cobertura é efectuada desmontando a parte situada na extremidade da cobertura. Puxe a placa da cobertura para um lado, de modo a poder aceder à lâmpada fluorescente. Substitua-a por uma de tipo equivalente.

A lâmpada LED externa da cobertura substitui-se do mesmo modo.

Contacte o seu fornecedor local para adquirir peças sobresselentes originais!

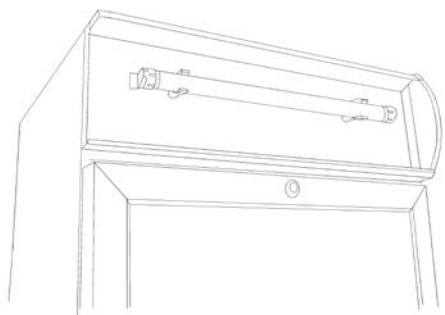

Empurre cuidadosamente a placa da cobertura para o devido lugar e monte novamente a parte situada na extremidade da cobertura.

## Inversão de abertura da porta

Alguns modelos possuem portas reversíveis. Siga as instruções indicadas abaixo para proceder à inversão de abertura da porta, da direita para a esquerda e vice-versa.

Esta operação é facilmente realizada colocando cuidadosamente a arca na posição horizontal com a parte de trás voltada assente no solo ou num carro de armazém.

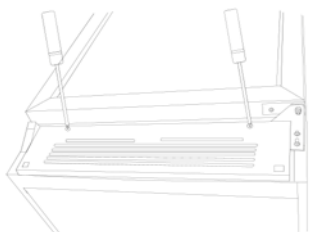

1. Remova o painel inferior.

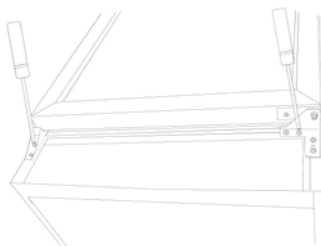

2. Remova a dobradiça superior e o acessório de suporte.

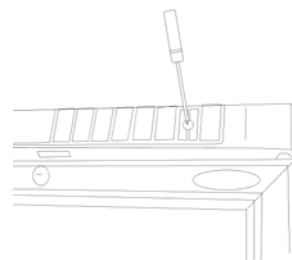

3. Remova o painel superior/cobertura.

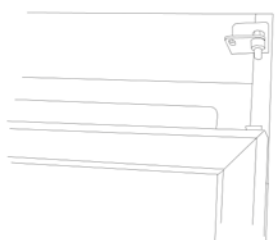

4. Levante a porta e puxe-a aproximadamente 10 cm para baixo.

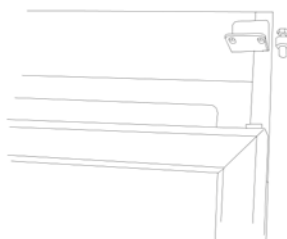

5. Remova a cavilha da dobradiça superior.

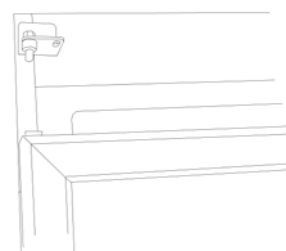

6. Coloque a cavilha da dobradiça no lado oposto sem o apertar.

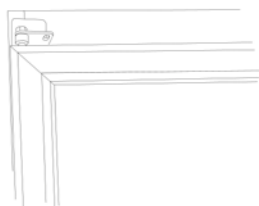

7. Levante a porta e coloque-a na dobradiça superior.



8. Aperte a cavilha da dobradiça superior.



9. Remova a cavilha da dobradiça inferior e gire a dobradiça inferior em 90 graus.



10. Coloque novamente a cavilha da dobradiça inferior na dobradiça inferior que foi rodada.

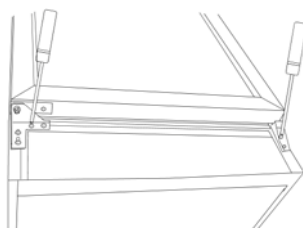

11. Coloque a dobradiça inferior no lado contrário.

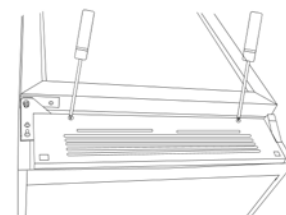

12. Coloque o acessório de suporte no lado contrário.

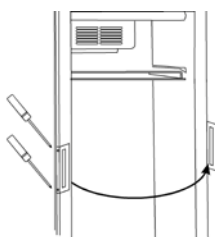

13. Desloque a pega para o lado da dobradiça do lado contrário.

## Manutenção

O aparelho possui um sistema de arrefecimento fechado, que normalmente não necessita de qualquer manutenção.



**NÃO SE ESQUEÇA de desligar a corrente antes de proceder à limpeza do aparelho!**

No entanto, recomenda-se que limpe o condensador 2-4 vezes por ano com uma escova ou um aspirador. Tal pode influenciar o consumo de energia e o período de vida útil da arca.

O aparelho possui função de descongelamento automático. A água da descarga é conduzida para um tabuleiro de gotejamento, colocado no compartimento do compressor, onde é evaporada.

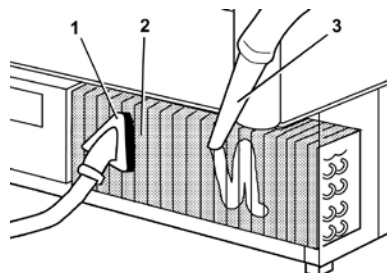
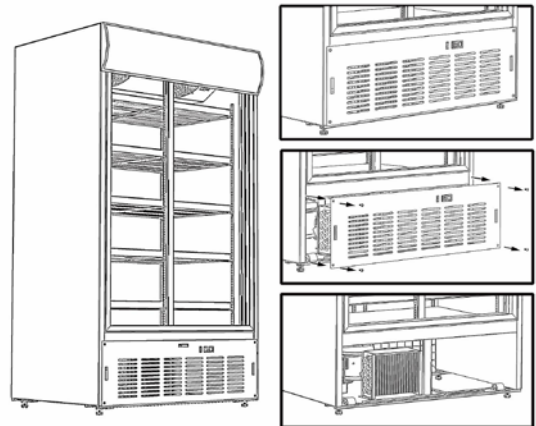
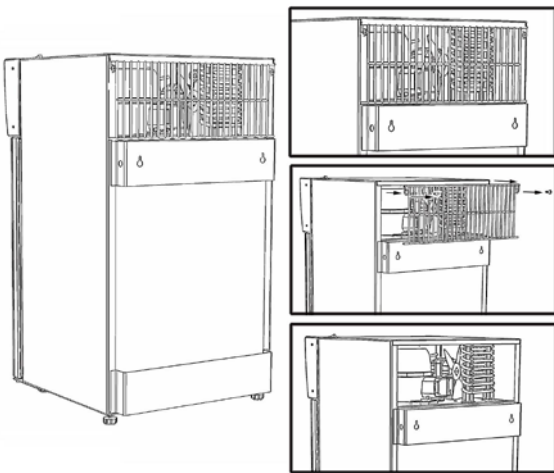
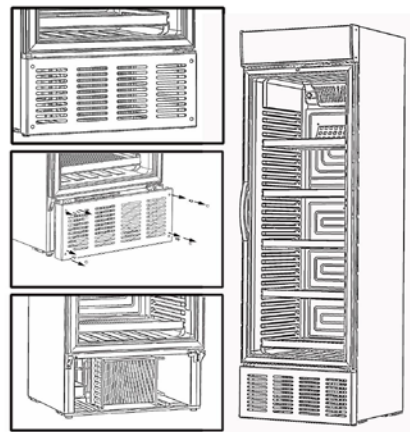
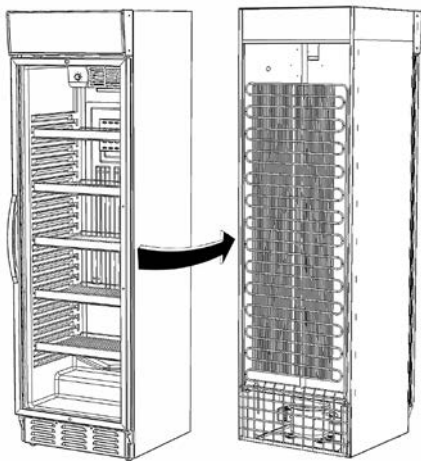

## Assistência Técnica

No caso de falha da refrigeração, verifique se existe algum problema de alimentação eléctrica.

Caso não encontre nenhuma falha, contacte o seu distribuidor.

Será necessário informar o seu distribuidor sobre o número do modelo e o número de série indicados na etiqueta de características colocada, habitualmente no interior no lado direito da arca.

Recorra sempre a técnicos autorizados e a peças sobresselentes originais.



*Este dispositivo cumpre as seguintes directivas europeias:  
Low Voltage Directive (LVD) 2014/35/EU,  
Electromagnetic Compatibility Directive (EMC) 2014/30/EU,  
Restriction of Hazardous Substances (RoHS) Directive 2011/65/EC*

## Eliminação

A eliminação de aparelhos antigos deve ser efectuada correctamente a fim de proteger o ambiente. Cumpra os regulamentos nacionais relativos à eliminação de aparelhos antigos.



# Priročnik za uporabo

## Commercial Refrigerator **KU 385 G-CP**

[Art. 435844030]



## Pomembna navodila:

**Naprave, ki so navedene v tem dokumentu, so namenjene le za shranjevanje in hlajenje pijač v steklenicah in pločevinkah.**

- Preberite navodila, saj boste le tako lahko izkoristili vse zmogljivosti naprave.
- Odgovornost uporabnika je, da upravlja napravo v skladu z navodili.
- V primeru napak v delovanju nemudoma stopite v stik s prodajalcem.
- Naprava je namenjena izključno uporabi v notranjih prostorih.
- Napravo postavite v suho, dobro prezračeno sobo.
- Naprave ne postavite blizu vira toplote ali na neposredno sončno svetlobo.
- Naprave ne postavite blizu prezračevalnega sistema ali klimatske naprave.
- Upoštevajte, da lahko vse električne naprave povzročijo nevarnost.
- V napravi ne shranjujte eksplozivnih snovi, na primer plina, bencina, etra in podobnih snovi.
- Pri proizvodnji naprave nista bila uporabljena azbest in CFC.
- Olje v kompresorju ne vsebuje PCB-ja.



- NAPRAVA MORA VEDNO IMETI OZEMLJEN VTIČ!
- MED POPRAVILI NAPRAVO VEDNO IZKLOPITE IZ ELEKTRIČNE VTIČNICE!



- LE ZA NAPRAVE S HLADILNO TEKOČINO R290/R600a!

- Ta naprava vsebuje vnetljivo hladilno tekočino, zato v okolici naprave zagotovite dobro prezračevanje.
- Pri odtaljevanju ne uporabljajte mehanskih naprav, saj lahko povzročijo puščanje hladilnega sistema.
- Znotraj hlajenega predela za shranjevanje ne uporabljajte električnih naprav.
- Vsa popravila naprave mora izvesti usposobljen tehnik (EN 60335-2-89: 2010).

## Odpiranje embalaže in postavitve:

Odstranite embalažo in preverite, da se hladilnik med transportom ni poškodoval.

Morebitno škodo, ki je nastala med transportom, je treba sporočiti prevoznemu podjetju in jo zabeležiti na dobavnici.

- Pri vgradnji poskrbite, da bo za in nad napravo vsaj 50 mm prostora.
- Prepričajte se, da dovod zraka na spodnji plošči ni oviran.
- Za pravilno delovanje namestite napravo v raven položaj. Izravnate jo lahko z nastavitvijo prilagodljivih nog.

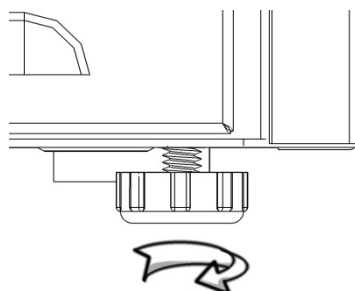

## Električni priključki

Naprava je namenjena uporabi pri 220–240 V/50 Hz. Na električno omrežje mora biti priključena prek lahko dostopne vtičnice.

Naprava mora imeti dodatno zaščito v skladu z uredbami o električni energiji. To velja tudi pri zamenjavi obstoječe naprave, ki nima dodatne zaščite.

Vedno uporabite vtič s 3 poli. Vodnik z zeleno/rumeno izolacijo mora biti ozemljen (označeno  $\oplus$ ).

V vseh drugih primerih vam lahko pooblaščen električar razloži, kako pridobiti dodatno zaščito za napravo. Če v stavbi ni nobene dodatne zaščite, je priporočljivo, da električar namesti stikalo RCD ali RCCB (varovalko).

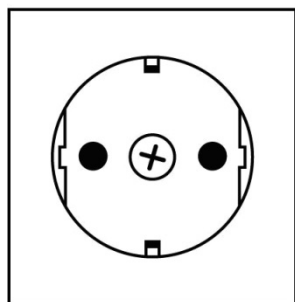

230 V<sub>~</sub> 50 Hz



13 A

Naprava mora biti priključena na zaščiten vtičnico 13A.

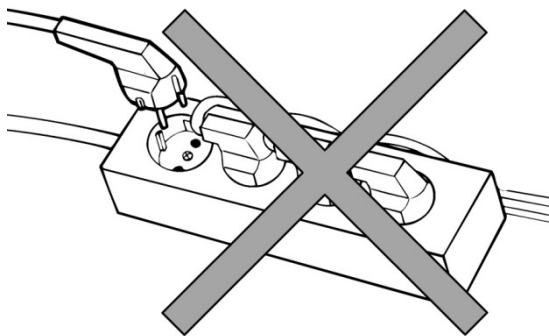

Naprava ne sme biti priključena na večpolno razdelilno vtičnico.

## Začetek uporabe

Pred uporabo je napravo priporočljivo očistiti – glejte poglavje o vzdrževanju.

### **Pomembno!**

Če je bil hladilnik med transportom v vodoravnem položaju, mora pred vklopom 2 uri stati v pokončnem položaju.



## Termostat (glejte tudi 128. stran)

Nastavitev termostata ima razpon od 1 do 7, kar približno ustreza razponu od 2 do 12 °C.

V večini primerov je optimalna nastavitev med 3 in 4.

Hladilni sistem lahko izključite z izbiro vrednosti 0.

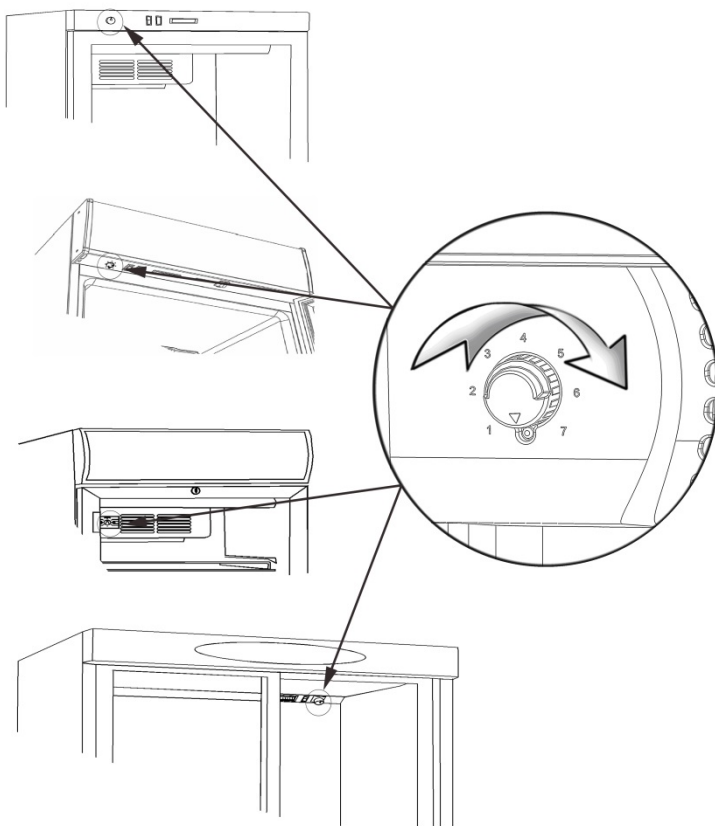

V različnih modelih je lahko termostat nameščen na naslednjih mestih:

4. na zgornji plošči
5. pod stropom
6. na pokrovu notranjega ventilatorja

## Termometer

Vse naprave so opremljene s termometrom.

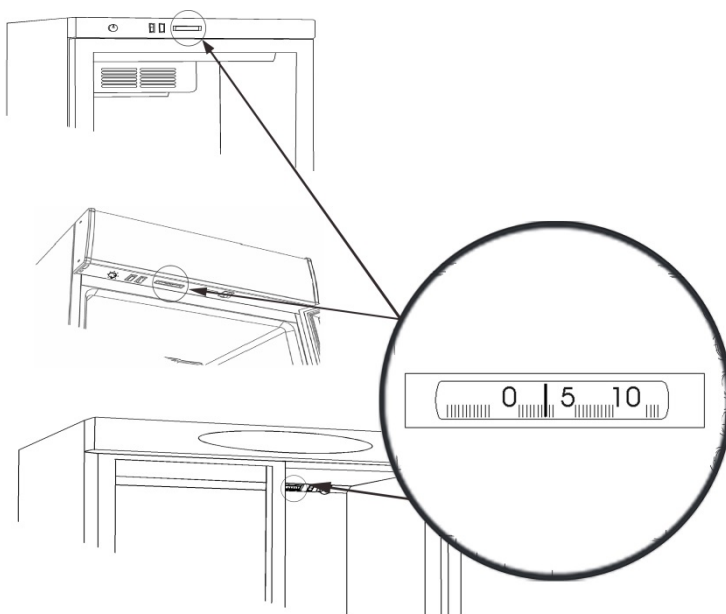

V različnih modelih je lahko termometer nameščen na naslednjih mestih:

3. na zgornji plošči
4. pod stropom

## Odtaljevanje

Naprava ima samodejno odtaljevanje. Spuščena voda je speljana tako, da kaplja na pladenj, ki se nahaja v predelu kompresorja.

## Zaklepanje

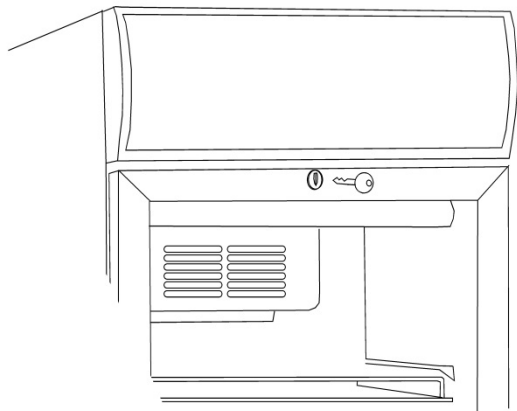

Naprava s krilnimi vrati ima ključavnico. Ključavnica je nameščena na vrhu vrat.

## Notranja luč

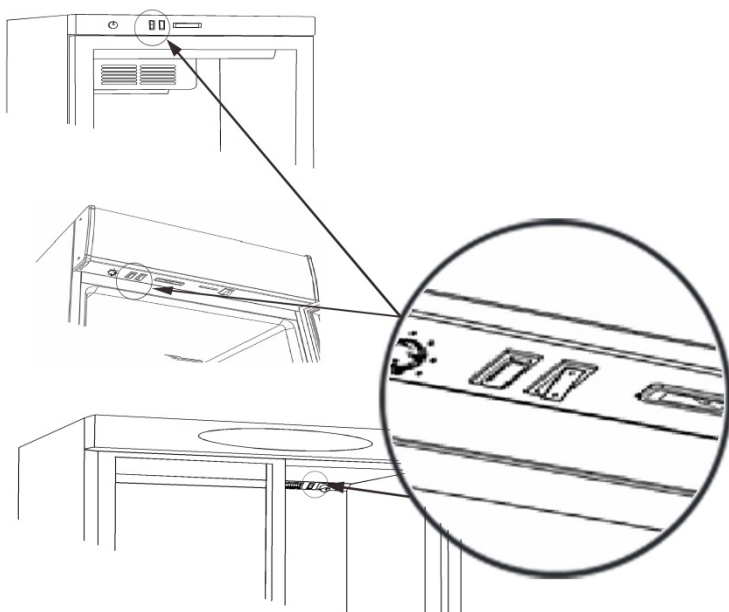

Naprava z notranjo lučjo ima stikalo za luč. V različnih modelih je lahko nameščen na naslednjih mestih:

4. v zgornji plošči
5. pod stropom
6. na pokrovu notranjega ventilatorja

## Zamenjava luči



**NE POZABITE, da morate pred zamenjavo luči izklopiti napravo!**

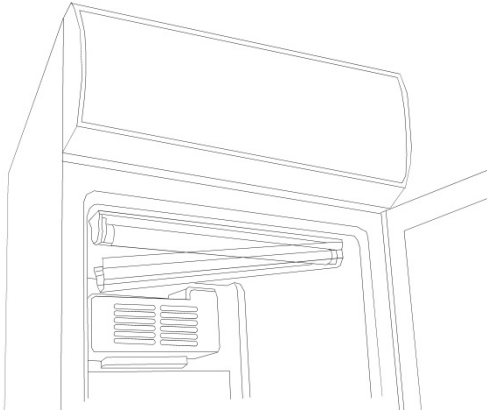

Notranja luč:

Notranjo fluorescentno luč zamenjate tako, da odstranite pokrov luči. Cev zamenjajte z enakovredno cevjo.

Notranjo LED-luč morate nadomestiti z enakovredno lučko. Za originalne rezervne dele se obrnite na lokalnega dobavitelja.

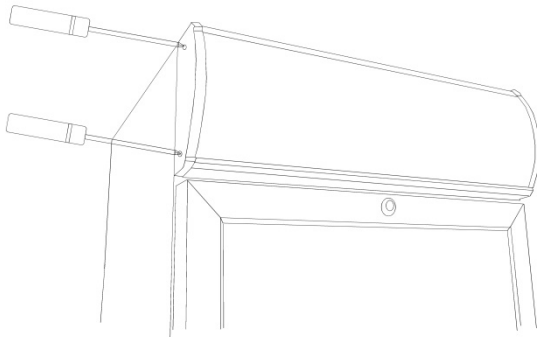

Stropna luč:

Zunanjo fluorescentno luč na vrhu zamenjate tako, da odstranite stranski del vrhnjega dela. Vrhno ploščo povlecite na stran, saj vam bo to omogočilo dostop do fluorescentne luči. Zamenjajte jo z enakovredno lučjo.

Zunanjo LED-luč v zgornjem delu lahko zamenjate na isti način.

Za originalne rezervne dele se obrnite na lokalnega dobavitelja.

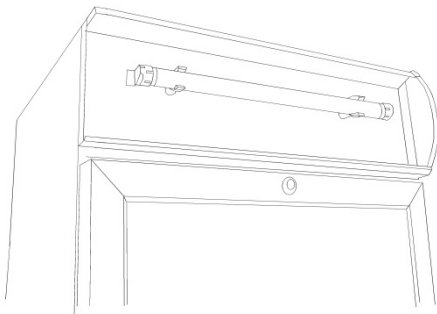

Vrhno ploščo previdno potisnite na njeno mesto in ponovno pritrdite zaključni del vrhnjega dela.

## Obračanje vrat

Nekateri modeli imajo vrata, ki jih je mogoče obrniti. Za obračanje vrat z desne na levo in obratno sledite spodnjim navodilom.

Postopek zlahka izvedete, če napravo pazljivo položite na njen hrbet ali na voziček.

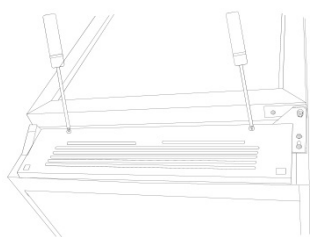

1. Odstranite spodnjo ploščo.

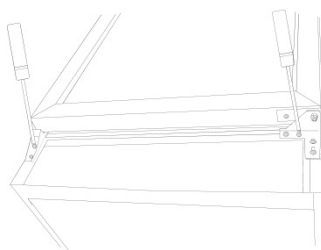

2. Odstranite spodnji tečaj in podporni nastavek.

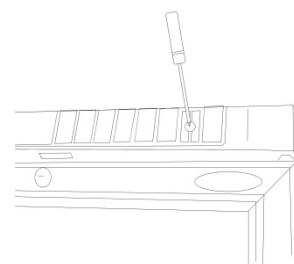

3. Odstranite zgornjo ploščo/vrhni del.

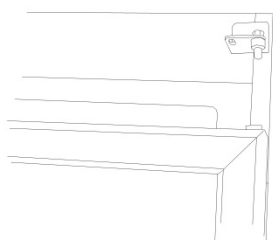

4. Dvignite vrata in jih povlecite navzdol za približno 10 centimetrov.

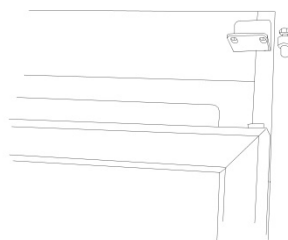

5. Odstranite zatič zgornjega tečaja.

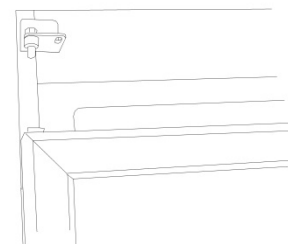

6. Zatič zgornjega tečaja vstavite na nasprotni strani, a ga ne zategnite.

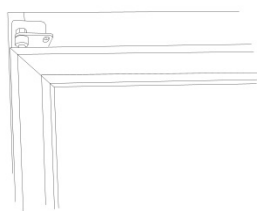

7. Dvignite vrata v pravi položaj na zgornjem tečaju.

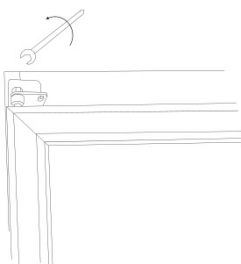

8. Zategnite zatič zgornjega tečaja.

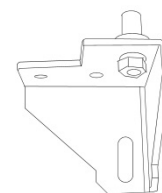

9. Odstranite zatič spodnjega tečaja in zavrtite spodnji tečaj za 90 stopinj.

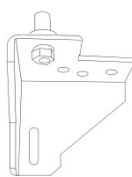

10. Ponovno namestite zatič spodnjega tečaja na obrnjen spodnji tečaj.

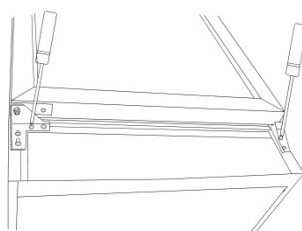

11. Spodnji tečaj namestite na nasprotni strani.

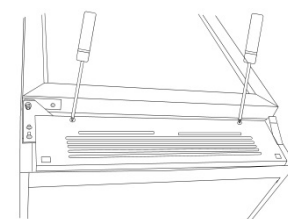

12. Ponovno namestite spodnjo ploščo.

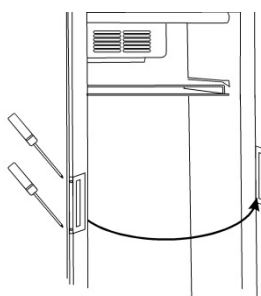

13. Prestavite ročaj na nasprotno stran tečajev.

## Vzdrževanje

Naprava ima zaprt sistem hlajenja, ki običajno ne potrebuje vzdrževanja.



**NE POZABITE, da morate pred čiščenjem izklopiti napravo!**

Kljub temu je priporočljivo kondenzator od 2- do 4-krat letno očistiti s krtačo ali sesalnikom. To lahko vpliva na porabo energije in življenjsko dobo naprave.

Naprava ima samodejno odtaljevanje. Spuščena voda je speljana tako, da kaplja na pladenj, ki se nahaja v predelu kompresorja.

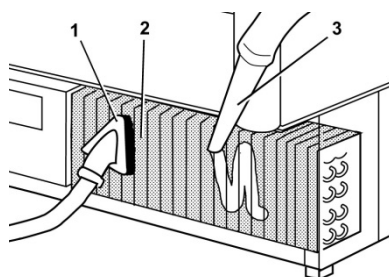
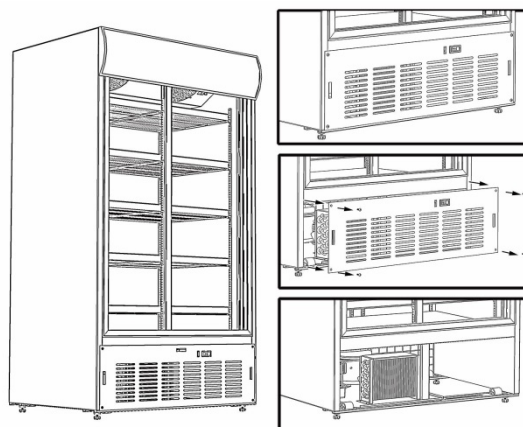
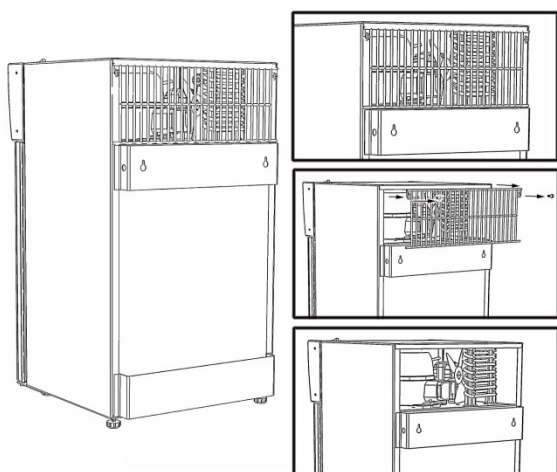
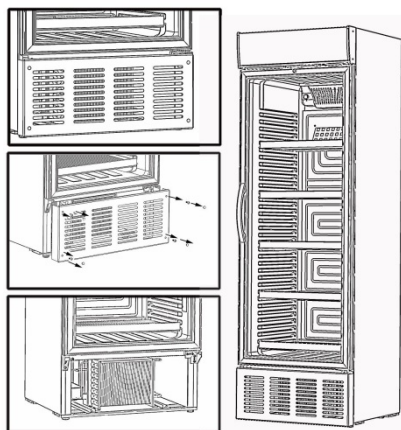
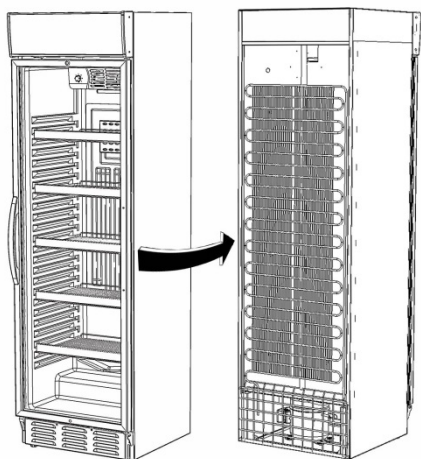

## Popravila

Če ni hlajenja, preverite napajanje.

Če ne najdete nobenih okvar, stopite v stik s prodajalcem.

Prodajalcu morate sporočiti številko modela in serijsko številko z energetske nalepke, ki je običajno nameščena v notranjosti na desni strani.

Popravila naj vedno izvajajo pooblaščenji serviserji z originalnimi rezervnimi deli.



*Naprava je v skladu z naslednjimi direktivami Evropske unije:  
Low Voltage Directive (LVD) 2014/35/EU,  
Electromagnetic Compatibility Directive (EMC) 2014/30/EU,  
Restriction of Hazardous Substances (RoHS) Directive 2011/65/EC*

## Odstranitev

Stare naprave zavržite na pravilen način zaradi varstva okolja.

Upoštevajte državne predpise o odlaganju starih naprav.



# Návod k obsluze

## Commercial Refrigerator **KU 385 G-CP**

[Art. 435844030]



## Důležité pokyny:

**Chladničky uvedené v tomto dokumentu jsou určeny pouze pro uchování a chlazení nápojů v lahvích a plechovkách.**

- Abyste získali informace o všech užitečných vlastnostech chladničky, prostudujte si tuto příručku.
- Uživatel je odpovědný za používání zařízení v souladu s uvedenými pokyny.
- V případě jakékoliv poruchy nebo závady okamžitě kontaktujte svého prodejce.
- Chladnička je určena pouze pro použití v interiéru.
- Chladnička by měla být umístěna v suché a dostatečně větrané místnosti.
- Chladnička by neměla být umístěna v blízkosti zdroje tepla nebo v místě přímého slunečního svitu.
- Chladnička by měla být umístěna v blízkosti větracího nebo klimatizačního systému.
- Upozorňujeme, že všechny elektrické spotřebiče mohou způsobit nebezpečí.
- V chladničce neskladujte výbušné materiály, jako plyny, benzín, éter nebo podobné látky.
- Při výrobě chladničky nebyl použit azbest ani freon.
- Olej v kompresoru neobsahuje polychlorované bifenylly.



- TENTO SPOTŘEBIČ MUSÍ MÍT VŽDY UZEMNĚNOU VIDLICI!
- PŘI OPRAVĚ CHLADNIČKY VŽDY NEJPRVE ODPOJTE ZAŘÍZENÍ ZE SÍTĚ!



- POUZE PRO CHLADNIČKY S CHLADIVEM R290/R600a!

- Tato chladnička obsahuje hořlavé chladivo, proto zajistěte kolem chladničky dobré větrání.
- Při odmrazování nepoužívejte mechanické prostředky, může to způsobit netěsnost chladicího systému.
- Uvnitř chlazeného úložného prostoru nepoužívejte elektrické spotřebiče.
- Jakoukoli opravu chladničky by měl provést kvalifikovaný technik (EN 60335-2-89: 2010).

## Vybalení a instalace:

Odstraňte obal a zkontrolujte, zda během přepravy nedošlo k poškození skříně. Jakékoli poškození by se mělo nahlásit přepravci a zapsat do dodacího listu.

- V případě zabudování zajistěte mezeru nejméně 50 mm za chladničkou i nad chladničkou.
- Ujistěte se, že není zatarasen přívod vzduchu u spodního panelu.
- Aby chladnička správně fungovala, uveďte ji do vodorovné polohy. To lze zajistit seřízením nastavitelných noh:

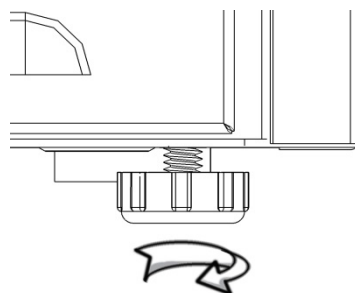



## Elektrické zapojení

Chladnička pracuje s napětím 220-240 V/50 Hz. Chladnička by se měla připojit do přístupné zásuvky.

Tato chladnička by měla mít doplňkovou ochranu podle elektrotechnických předpisů. To platí také v případě výměny stávající chladničky, která nemá doplňkovou ochranu.

Vždy používejte vidlici se třemi kolíky. Vodič se žlutozelenou izolací by měl být uzemněn (označení ⊕).

Ve všech ostatních případech vám kvalifikovaný elektrikář poradí, jak zajistit doplňkovou ochranu chladničky. V případě, že v budově není doplňková izolace, doporučuje Elektrotechnická komise, aby elektrikář nainstaloval spínač typu PFI nebo HPFI (kontaktní přerušovač).

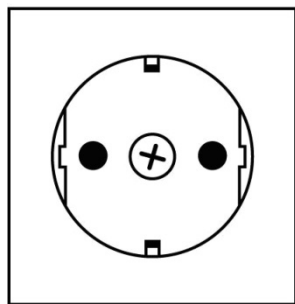

230 V<sub>~</sub> 50 Hz



13 A

Chladnička by měla být připojena do jištěné 13A zásuvky.

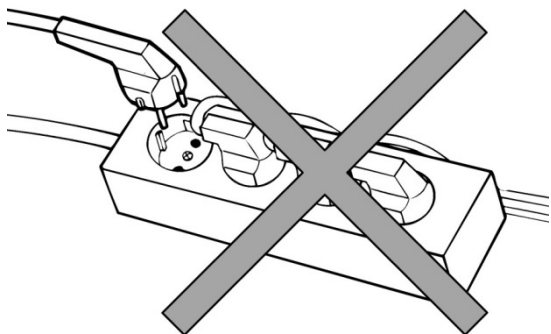

Chladnička by měla být připojena do vícepólové rozvodné zásuvky.

## Uvedení chladničky do provozu

Před použitím doporučujeme chladničku umýt – viz odstavec týkající se údržby.

### Důležité!

V případě, že skříň během přepravy ležela, postavte ji a před zapnutím ji nechejte asi 2 hodiny stát.

## Termostat (viz také strana 90)

Nastavení termostatu má stupnici 1-7, která odpovídá cca 2-12 °C.

Ve většině případů bude optimální nastavení 3-4.

Chladicí systém lze vypnout v poloze 0.

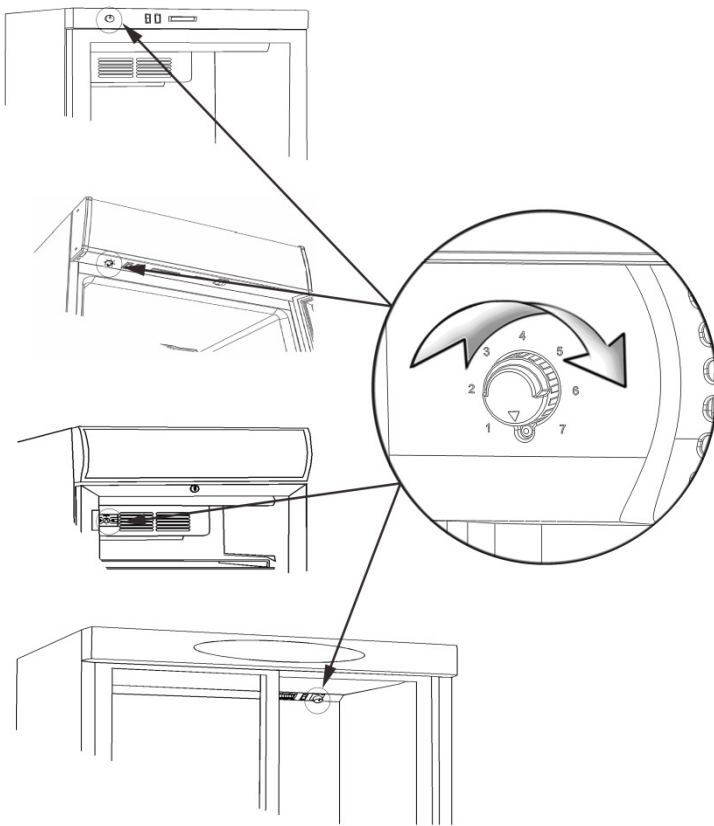

Podle modelu může být termostat umístěn takto:

7. V horním panelu
8. Pod stropem
9. Na krytu vnitřního ventilátoru.

## Teploměr

Všechny chladničky jsou vybaveny teploměrem.

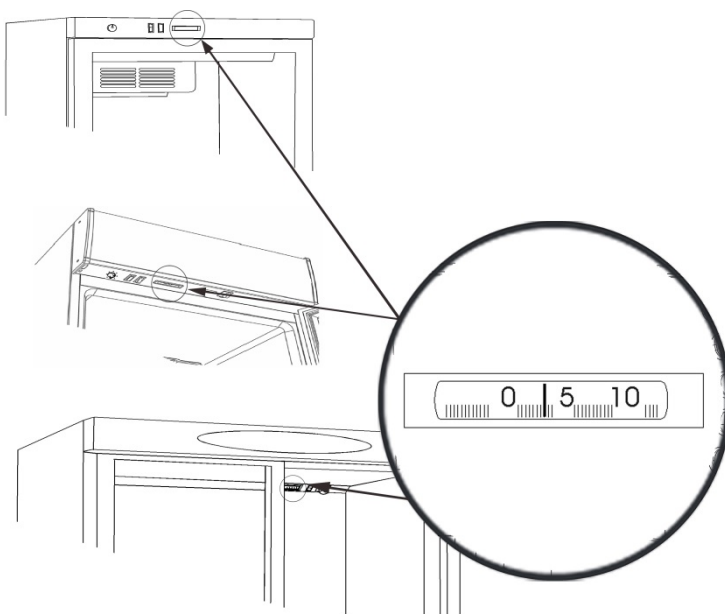

Podle modelu může být teploměr umístěn takto:

5. V horním panelu
6. Pod stropem

## Odmrazování

Chladnička je vybavena funkcí automatického odmrazování. Odpadová voda je odváděna do odkapávače umístěného v prostoru kompresoru.

## Zámek

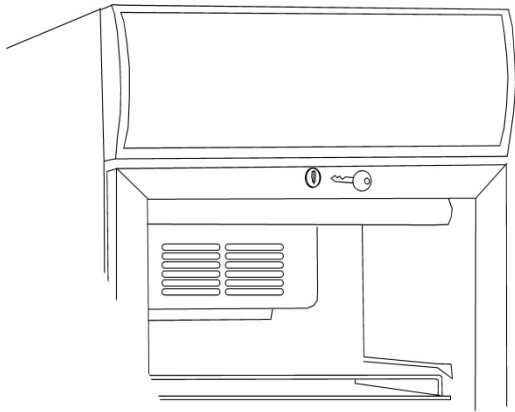

Chladnička s otočnými dveřmi je vybavena zámkem. Zámek je umístěn na dveřích nahoře.

## Světlo

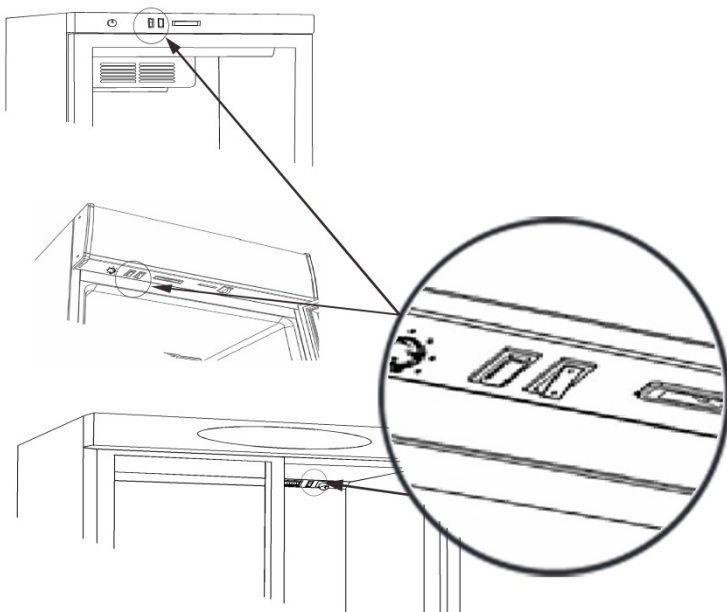

Chladnička s vnitřním osvětlením má světelný spínač. Podle modelu je spínač umístěn takto:

7. V horním panelu
8. Pod stropem
9. Na krytu vnitřního ventilátoru.

## Výměna světla



**NEZAPOMEŇTE před výměnou světla vypnout proud!**



Vnitřní osvětlení:

Vnitřní zářivkové světlo lze vyměnit po demontáži krytu světla. Nahradejte ji ekvivalentním typem trubice.

Vnitřní LED světlo by mělo být nahrazeno ekvivalentním typem světla. Chcete-li originální náhradní díly, se obraťte na dodavatele.

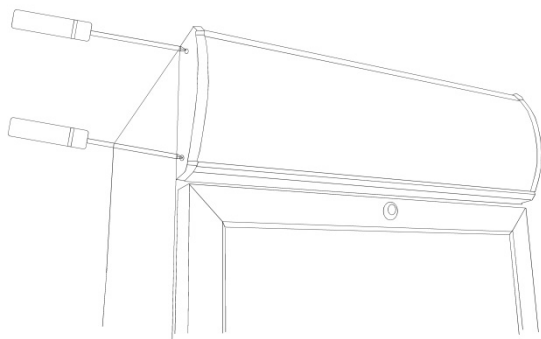

Stropní světlo:

Externí zářivku lze vyměnit po demontáži stropní koncovky. Stropní desku vytáhněte na jednu stranu pro získání přístupu k zářivce. Nahradejte jej ekvivalentním typem.

Externí LED světlo ve stropě lze vyměnit stejným způsobem.

Chcete-li originální náhradní díly, se obraťte na dodavatele.

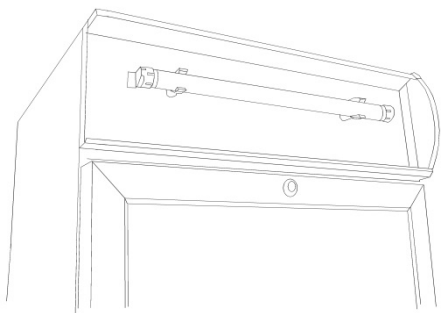

Zatlačte opatrně stropní desku na místo a namontujte stropní koncovku.

## Otočení otevírání dveří

Některé modely mají oboustranné dveře. Pro otočení otevírání dveří zprava doleva a obráceně postupujte podle níže uvedených pokynů.

Tuto operaci lze snadno provést tak, že skříň položíte opatrně na zadní stranu nebo na rudl.

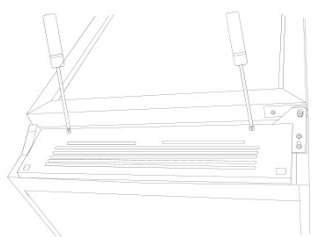

1. Vyjměte spodní panel.

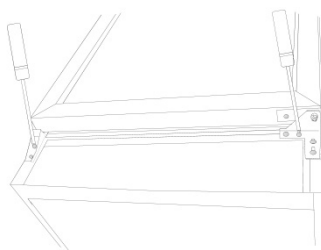

2. Vyjměte spodní pant a podpěrný dílec.

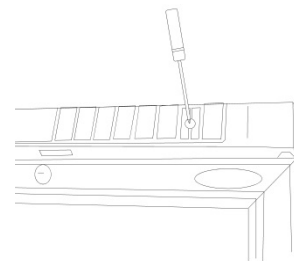

3. Vyjměte horní panel/strop.

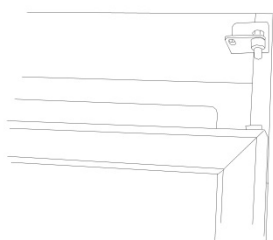

4. Zvedněte dveře a potáhněte je cca 10 cm dolů.

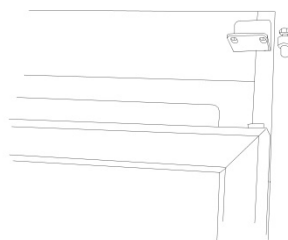

5. Vytáhněte čep horního pantu.

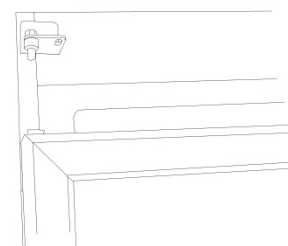

6. Vložte čep pantu na opačnou stranu, neutahujte jej.

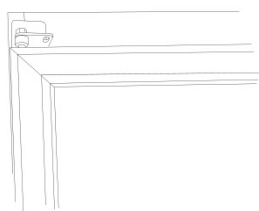

7. Zvedněte dveře a vytáhněte je z horního pantu.

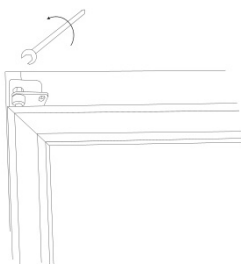

8. Utáhněte čep horního pantu.

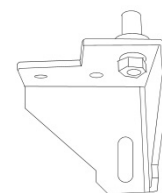

9. Vyjměte čep spodního pantu a otočte spodní pant o 90 stupňů.

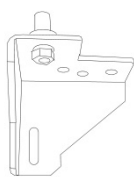

10. Vložte čep spodního pantu do spodního pantu, který byl otočen.

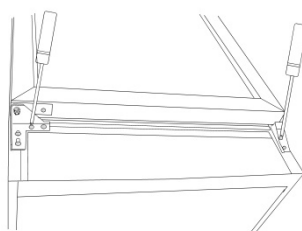

11. Namontujte spodní pant na opačnou stranu.

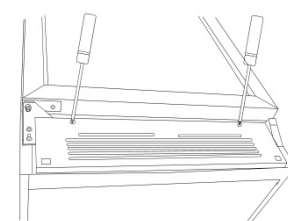

12. Namontujte spodní panel.

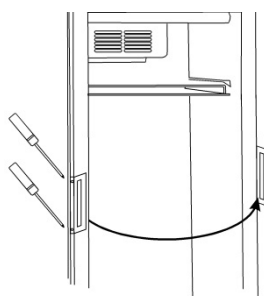

13. Držadlo přemístěte na stranu opačného pantu.

## Údržba

Chladnička má uzavřený chladicí systém, který normálně nevyžaduje žádnou údržbu.



**NEZAPOMEŇTE před čištěním chladničky vypnout proud!**

Kondenzátor doporučujeme čistit 2-4krát ročně štětcem nebo vysavačem. To může ovlivnit spotřebu energie a životnost skříně.

Chladnička je vybavena funkcí automatického odmrazování. □

Odpadová voda je odváděna do odkapávače umístěného v prostoru kompresoru.

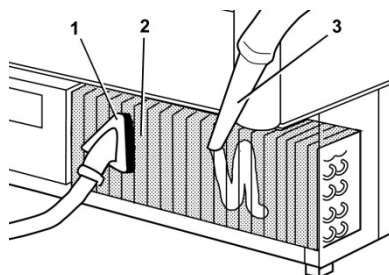
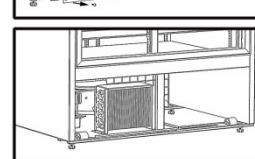
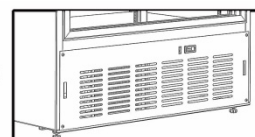
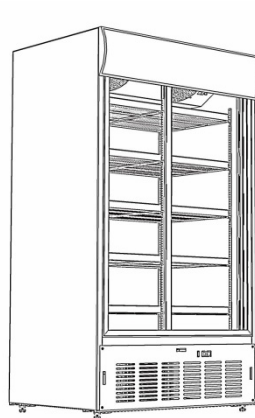
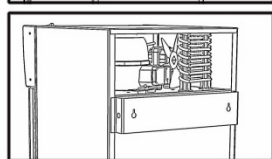
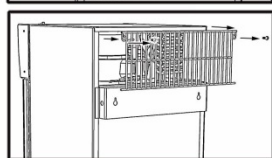
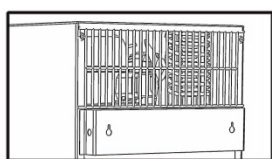
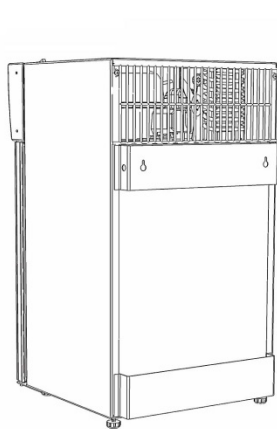
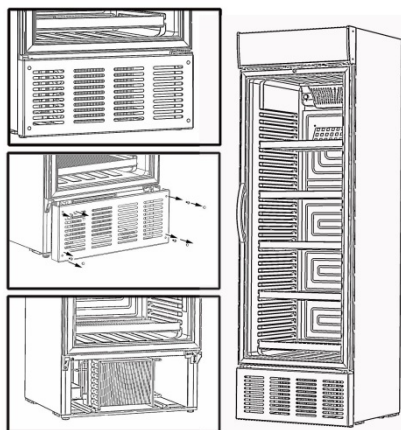
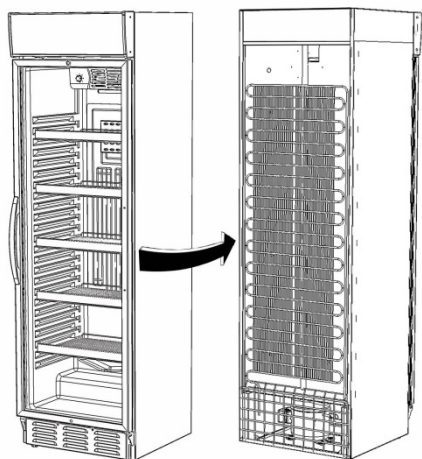

## Servis

V případě absence chlazení zkontrolujte, zda nedošlo k přerušení napájení.

V případě, že nebudete moci odhalit příčinu závady, obraťte se prosím na svého prodejce. Vašemu prodejci sdělte číslo modelu a výrobní číslo uvedené na štítku, který se obvykle nachází uvnitř na pravé straně skříně.

Vždy se obraťte na autorizované techniky a používejte originální náhradní díly.



*Toto zařízení vyhovuje následujícím směrnicím EU:  
Low Voltage Directive (LVD) 2014/35/EU,  
Electromagnetic Compatibility Directive (EMC) 2014/30/EU,  
Restriction of Hazardous Substances (RoHS) Directive 2011/65/EC*

## Likvidace

Likvidace starých chladniček by měla být prováděna správným způsobem s ohledem na ochranu životního prostředí.

Dodržujte prosím příslušné předpisy pro likvidaci starých spotřebičů.



# Kezelői kézikönyv

## Commercial Refrigerator **KU 385 G-CP**

[Art. 435844030]





## Fontos tudnivalók:

**Jelen dokumentumban említett berendezések kizárólag palackokban és dobozokban tárolt üdítőitalok tárolására és hűtésére használhatók.**

- A berendezés minden előnyének megismeréséhez olvassa el a kézikönyvet.
- Mindig az útmutatások szerint használja a készüléket.
- Haladéktalanul vegye fel a kapcsolatot márkakereskedőjével, ha bármi rendellenességet észlel.
- A berendezés kizárólag beltéren használható.
- A berendezést száraz, jól szellőző helyiségben kell elhelyezni.
- A berendezést tilos hőforrás mellé helyezni, vagy közvetlen napsugárzásnak kitenni.
- A berendezést tilos ventilátor vagy légkondicionáló berendezés mellé helyezni.
- Minden villamos berendezés potenciális veszélyforrás.
- Ne tároljon gyúlékony anyagot, például gázt, benzint, étert vagy hasonló anyagot a berendezésben.
- A berendezés gyártása során azbesztet és CFC-t nem használtak fel.
- A kompresszorolaj nem tartalmaz poliklórozott bifenilt (PCB).



- A BERENDEZÉST MINDEN ESETBEN FÖLDELT DUGASSZAL KELL ELLÁTNI!
- JAVÍTÁS SORÁN MINDIG HÚZZA KI A BERENDEZÉST A KONNEKTORBÓL!



- KIZÁRÓLAG R290/R600a HŰTŐKÖZEGGEL ELLÁTOTT BERENDEZÉSEK ESETÉN!

- A berendezés gyúlékony hűtőközeget tartalmaz, ezért a berendezést jól szellőző helyiségben helyezze el.
- Ne használjon mechanikai eszközöket a jégtelenítéshez, mivel az a hűtőrendszer szivárgását idézheti elő.
- Ne használjon elektromos berendezéseket a készülék ételtároló rekeszében.
- A berendezés javítását kizárólag képzett szerelő végezheti (EN 60335-2-89: 2010).

## Kicsomagolás és elhelyezés:

Távolítsa el a csomagolást, és ellenőrizze, hogy a hűtőszekrény nem sérült-e meg a szállítás során. A szállítás során keletkezett sérüléseket jelenteni kell a szállító cégnek, és jegyzőkönyvbe kell venni.

- Beépítés esetén legalább 50 mm-es helyet kell hagyni a berendezés mögött és felett.
- Győződjön meg róla, hogy az alsó panelen található légbeszívó nyílás nincs eltorlaszolva.
- A megfelelő működés érdekében vízszintesen helyezze el a berendezést. A vízszintes helyzetet az állítható lábak segítségével érheti el:

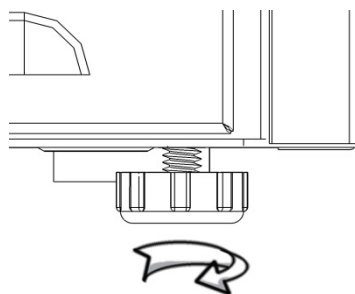

## Villamos csatlakozás

A berendezés 220-240 V/50 Hz hálózati feszültségre készült. A berendezést egy könnyen hozzáférhető csatlakozóhoz kell csatlakoztatni.

A berendezést plusz védelemmel kell ellátni az érintésvédelmi szabályozások értelmében. Ez abban az esetben is érvényes, ha egy plusz védelemmel nem rendelkező meglévő berendezés cseréjére kerül sor.

Mindig hárompólusú dugaszt használjon. A zöld/sárga szigeteléssel ellátott vezetékét földelni kell (jelölése:  $\oplus$ ).

Minden más esetben forduljon képzett szerelőhöz, aki tanácsot ad a berendezés plusz védelmének kialakításával kapcsolatban. Amennyiben az épületben nincs plusz védelem, a Villamossági Tanács áram-védőkapcsoló (FI relé) beszereltetését javasolja.

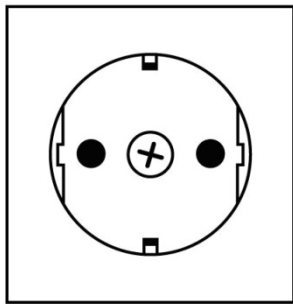

230 V<sub>~</sub> 50 Hz



13 A

A berendezést egy 13 A-es védett csatlakozóhoz kell csatlakoztatni.

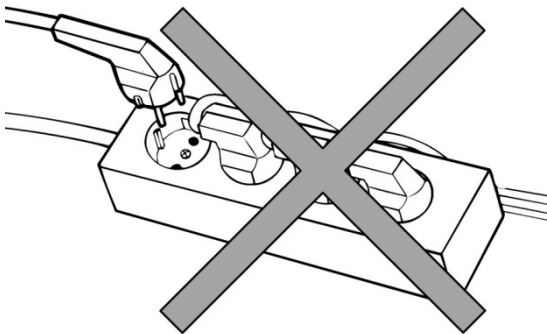

A berendezés nem csatlakoztatható többpólusú csatlakozóaljzathoz.

## A berendezés beindítása

Javasoljuk, hogy beindítás előtt tisztítsa meg a berendezést – lásd a karbantartással kapcsolatos részt.

### Fontos!

Amennyiben a berendezést fektetve szállították, bekapcsolás előtt állítsa függőleges helyzetbe 2 órára.

## Hőfokszabályzó (Lásd a 128. oldalt is)

A hőfokszabályzó 1-es és 7-es érték között, vagyis 2 és 12°C között állítható be.

A legtöbb esetben az optimális beállítás a 3-mas vagy a 4-es érték.

A hűtőrendszer kikapcsolásához állítsa a kapcsolót 0 értékre.

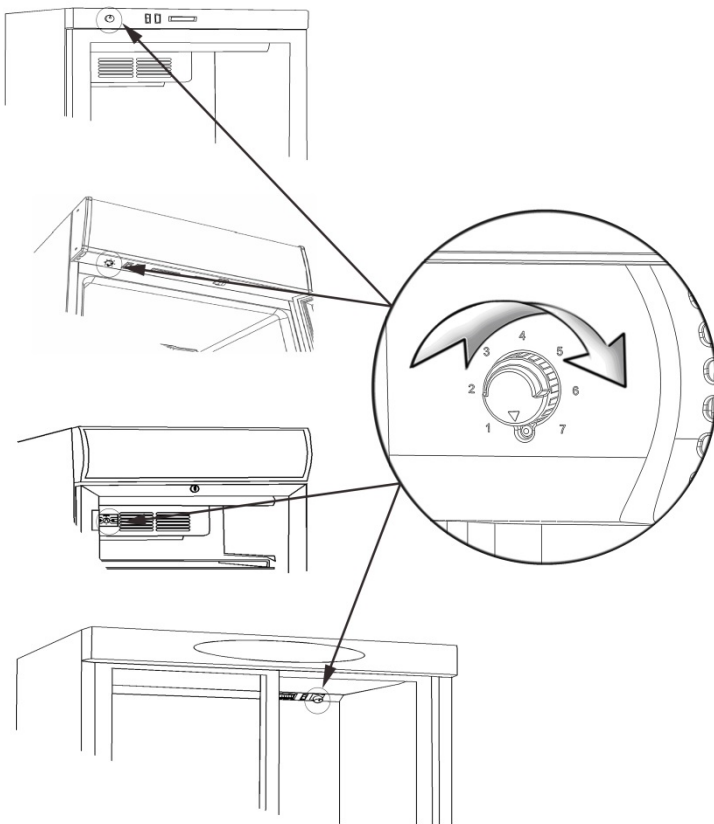

A modelltől függően a hőfokszabályzó a következő pontokon helyezkedhet el:

10. A felső panelben
11. A tető alatt
12. A belső ventilátor fedelén

## Hőmérő

A hőmérő mindegyik berendezésben megtalálható.

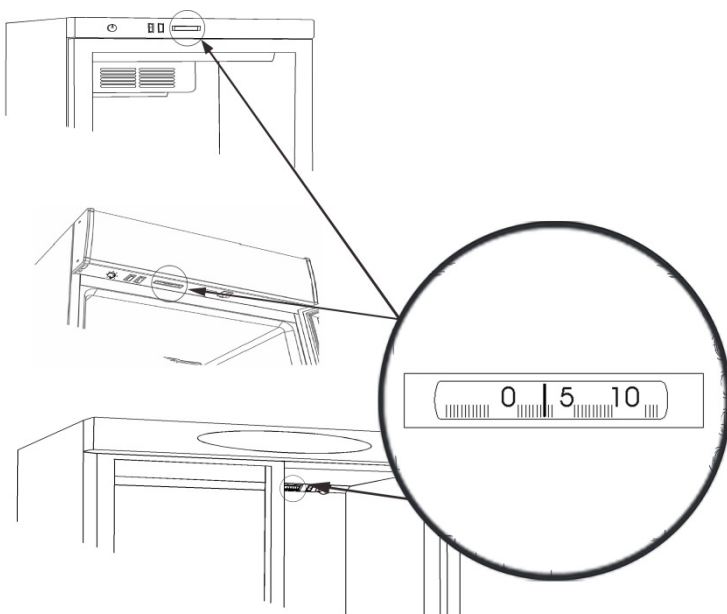

A modelltől függően a hőmérő a következő pontokon helyezkedhet el:

7. A felső panelben
8. A tető alatt

## Jégtelenítés

A berendezés automatikus jégtelenítési funkcióval rendelkezik. A jégtelenítés hatására képződő víz a kompresszor területén lévő cseptálcába folyik.

## Zár

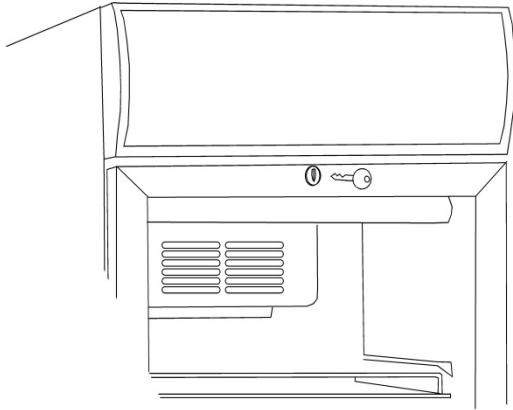

A forgópántos ajtóval ellátott készülék zárral rendelkezik. A zár az ajtó tetején található.

## Belső világítás

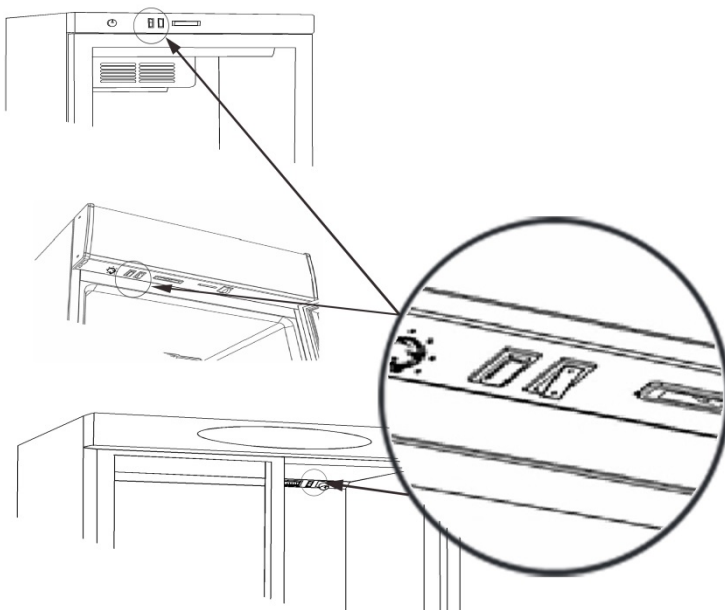

A belső világítással ellátott berendezések világításkapcsolóval rendelkeznek. A modelltől függően a kapcsoló a következő pontokon helyezkedhet el:

- 10. A felső panelen
- 11. A tető alatt
- 12. A belső ventilátor fedelén

## Az izzó cseréje



**FONTOS! Az izzó cseréje előtt kapcsolja le a tápellátást!**

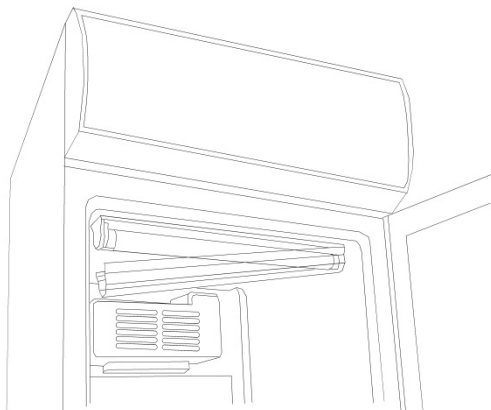

Belső világítás:

A belső fluoreszkáló izzó cseréjéhez szerelje le a lámpabúrát. A hűtőcsövet ugyanolyan típusú hűtőcsőre cserélje ki.

A belső LED izzót ugyanolyan típusú izzóra cserélje ki. Eredeti cserealkatrészeket a helyi forgalmazótól igényelhet.

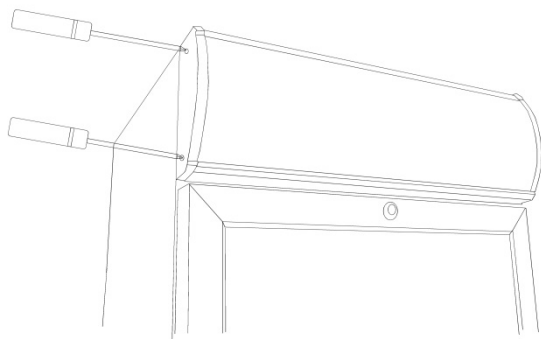

Tetővilágítás:

A tetőn elhelyezkedő külső fluoreszkáló izzó cseréjéhez szerelje le a tető végdarabját. Húzza el a tető takarólapját az egyik oldalra, így hozzáférhet a fluoreszkáló izzóhoz. Az izzót ugyanolyan típusú izzóra cserélje ki.

A tető külső LED izzójának cseréjét ugyanígy végezze.

Eredeti cserealkatrészeket a helyi forgalmazótól igényelhet.

Illessze a tető takarólapját óvatosan a helyére, és szerelje vissza a tető végdarabját.

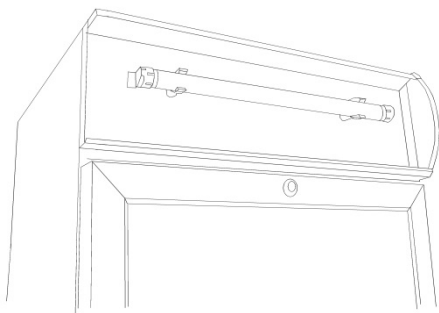

## Az ajtó nyílásirányának megfordítása

Néhány modell esetében lehetőség van az ajtó megfordítására. Az ajtó jobbról balra, illetve balról jobbra való megfordítását az alábbi útmutató szerint végezze.

A művelet elvégzéséhez óvatosan fektesse le a hűtőszekrényt a hátára, vagy egy kocsira.

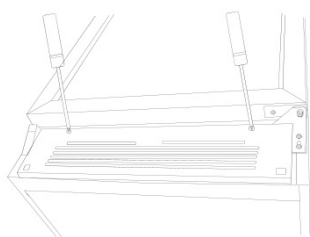

1. Távolítsa el az alsó panelt.

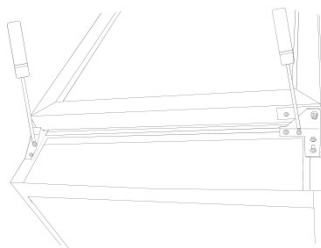

2. Távolítsa el az alsó forgópántot és a tartószereleket.

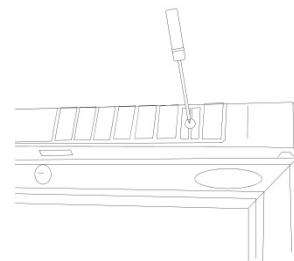

3. Távolítsa el a felső panelt vagy a tetőt.

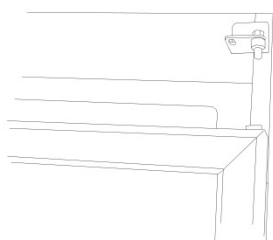

4. Emelje fel az ajtót, és húzza le kb. 10 cm-t.

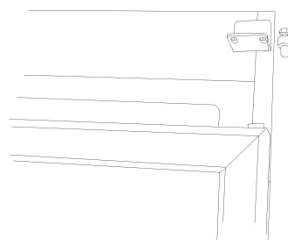

5. Távolítsa el a felső forgópánt csapját.

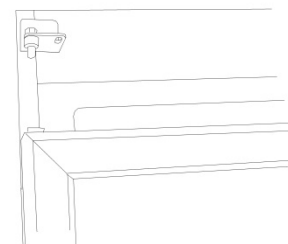

6. Illessze be a forgópánt csapját az ellenkező oldalán anélkül, hogy megszorítaná.

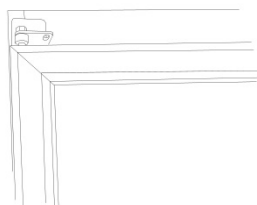

7. Helyezze rá az ajtót a felső forgópántra.

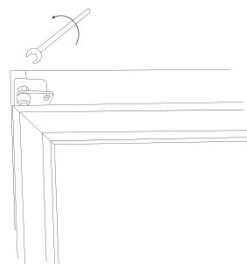

8. Szorítsa meg a felső forgópánt csapját.

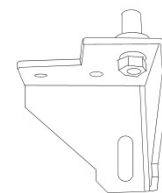

9. Távolítsa el az alsó forgópánt csapját, és fordítsa el 90 fokkal az alsó forgópántot.

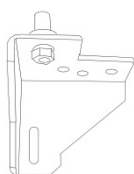

10. Illessze vissza az alsó forgópánt csapját az elfordított alsó forgópántra.

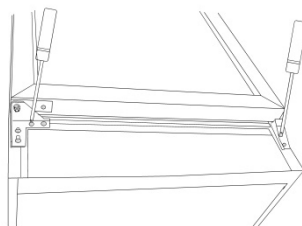

11. Illessze be az alsó forgópántot az ellenkező oldalon.

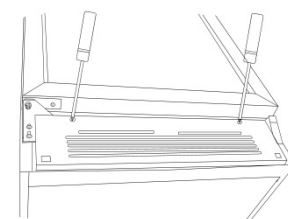

12. Helyezze vissza az alsó panelt.

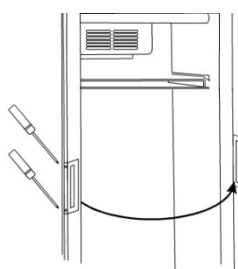

13. Helyezze át a fogantyút az ellenkező oldali forgópánt oldalára.

## Karbantartás

A berendezés zárt hűtőrendszerrel rendelkezik, amely normál esetben nem igényel karbantartást.



**FONTOS! A berendezés megtisztítása előtt kapcsolja le a tápellátást!**

A kondenzátort azonban ajánlott évente 2-4 alkalommal megtisztítani egy kefe vagy porszívó segítségével, mivel ez csökkentheti az energiafogyasztást, és növelheti a hűtőszekrény élettartamát.

A berendezés automatikus jégtelenítési funkcióval rendelkezik. A jégtelenítés hatására képződő víz a kompresszor területén lévő csepptálcába folyik.

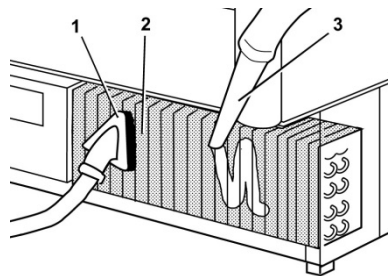
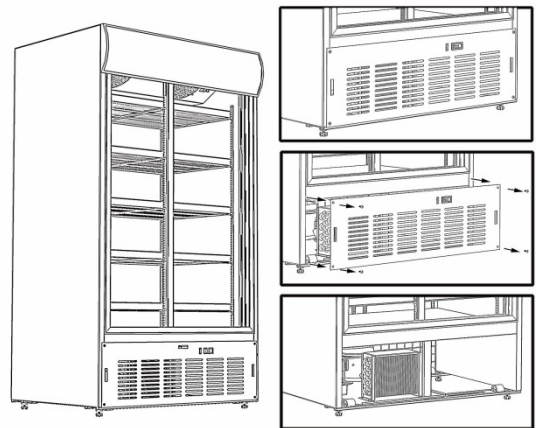
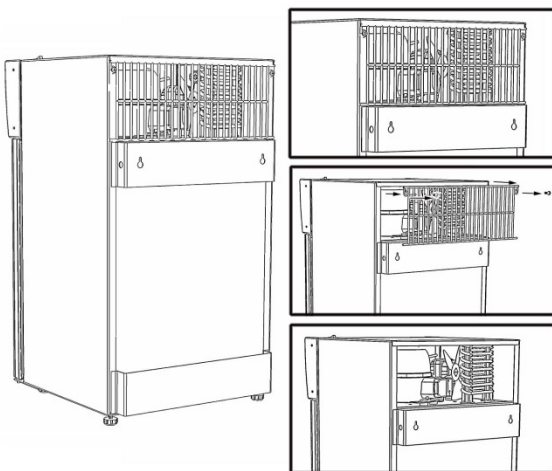
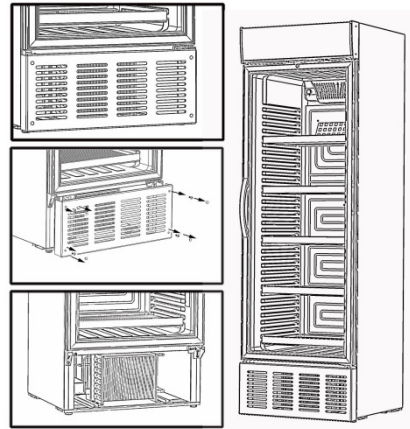
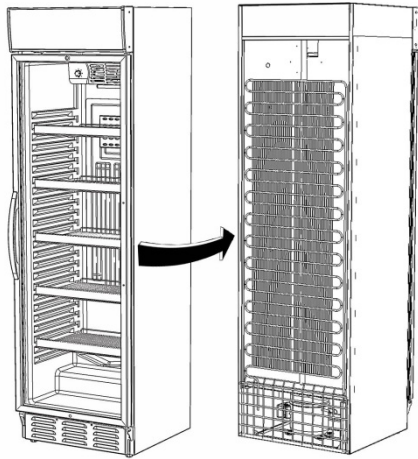

## Javítás

Ha a berendezés nem hűt, ellenőrizze a tápellátást.

Amennyiben nem talál hibát, vegye fel a kapcsolatot márkakereskedőjével. Márkakereskedője a hűtőszekrényen belül, a jobb oldalon található adatkímkén található modellszámot és sorozatszámot fogja kérni Öntől.

Mindig vegye igénybe képzett szerelő segítségét, és használjon eredeti cserealkatrészeket.



*Az eszköz az EU következő irányelveinek felel meg:  
Low Voltage Directive (LVD) 2014/35/EU,  
Electromagnetic Compatibility Directive (EMC) 2014/30/EU,  
Restriction of Hazardous Substances (RoHS) Directive 2011/65/EC*

## Hulladékelhelyezés

A régi berendezések megsemmisítésének megfelelően kell történnie a környezet védelme érdekében. Kérjük, vegye figyelembe a régi berendezések hulladékelhelyezésére vonatkozó helyi előírásokat.





# Manuale d'istruzioni

## Commercial Refrigerator **KU 385 G-CP**

[Art. 435844030]



## Istruzioni importanti:

***Gli apparecchi menzionati in questo documento sono pensati esclusivamente per la conservazione e il raffreddamento di bibite in bottiglia e lattina.***

- Leggere il manuale per utilizzare l'apparecchio al meglio.
- È responsabilità dell'utente utilizzare l'apparecchio in conformità alle istruzioni.
- In caso di difetti contattare immediatamente il proprio rivenditore.
- Il dispositivo è pensato solo per utilizzo interno.
- Il dispositivo deve essere posizionato in uno spazio asciutto e sufficientemente ventilato.
- L'apparecchio non deve essere posizionato accanto a fonti di calore o alla luce diretta del sole.
- Il dispositivo non deve essere posizionato accanto a ventilatori o a sistemi per aria condizionata.
- Si ricorda che tutti i dispositivi elettrici possono provocare pericoli.
- Non conservare sostanze esplosive quali gas, benzina, etere o altro nell'apparecchio.
- Non sono stati utilizzati amianto o CFC per la produzione dell'apparecchio.
- L'olio nel compressore non contiene PCB.



- L'APPARECCHIO DEVE AVERE SEMPRE UNA SPINA DI TERRA!
- STACCARE SEMPRE LA SPINA PER SVOLGERE LE RIPARAZIONI!



- SOLO PER APPARECCHI CON REFRIGERANTE R290/R600a!

- Questo apparecchio contiene un refrigerante infiammabile: assicurarsi che vi sia una buona ventilazione intorno all'apparecchio.
- Non utilizzare dispositivi meccanici in fase di scongelamento per evitare perdite del sistema di raffreddamento.
- Non utilizzare dispositivi elettrici all'interno del vano di conservazione refrigerato.
- Qualsiasi riparazione dell'apparecchio deve essere svolta da un tecnico qualificato (EN 60335-2-89: 2010).

## Disimballaggio e installazione:

Rimuovere l'imballo e verificare che l'armadio frigo non presenti danni da trasporto.

Qualsiasi danno da trasporto deve essere riferito al vettore e indicato sulla bolla di consegna.

- Al momento del montaggio assicurarsi di avere una distanza di almeno 50 mm dietro l'apparecchio e sopra di esso.
- Assicurarsi che l'ingresso dell'aria sul pannello inferiore non sia bloccato.
- Posizionare l'apparecchio a livello per garantire il corretto funzionamento. Per far ciò è necessario regolare i piedini regolabili:

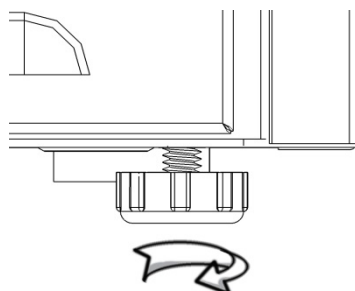

## Collegamenti elettrici

L'apparecchio è adatto a 220-240 V/50 Hz. Il collegamento deve essere effettuato attraverso una presa accessibile.

L'apparecchio deve essere dotato di protezione extra in base alle norme relative alla potenza. Lo stesso è previsto anche qualora venga sostituito un apparecchio senza protezione extra.

Utilizzare sempre una spina a 3 poli. Il filo con isolamento verde/giallo deve essere messo a terra (marcatura  $\oplus$ ).

In tutti gli altri casi un elettricista autorizzato sarà in grado di indicarvi come dare maggiore protezione all'apparecchio. Qualora l'edificio non disponga di protezione extra, l'ente Board of Electricity suggerisce l'installazione di un interruttore PFI o HPFI da parte di un elettricista (interruttore di contatto).

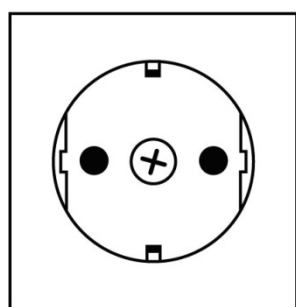

230 V<sub>~</sub> 50 Hz



13 A

L'apparecchio deve essere collegato ad una presa protetta da 13A.

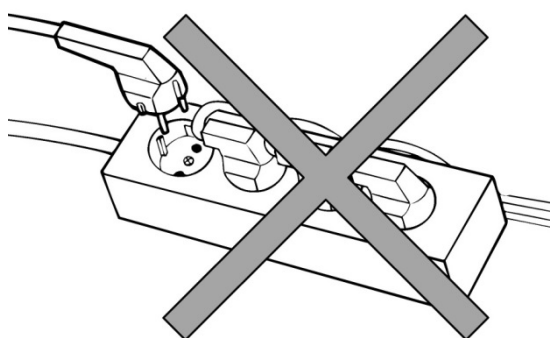

L'apparecchio non deve essere collegato ad una presa di distribuzione multipolare.

## Avviamento dell'apparecchio

Prima di mettere in funzione l'apparecchio ne raccomandiamo la pulizia: si veda la sezione relativa alla manutenzione.

### Importante!

Se l'armadio frigo è stato trasportato in orizzontale, lasciarlo in verticale per 2 ore prima di accenderlo.

## Termostato (vedere anche pagina 128)

L'impostazione del termostato ha una scala da 1 a 7, che corrisponde a ca. 2-12 °C.

Nella maggior parte dei casi l'impostazione 3-4 è ottimale.

Il sistema di raffreddamento può essere spento su 0.

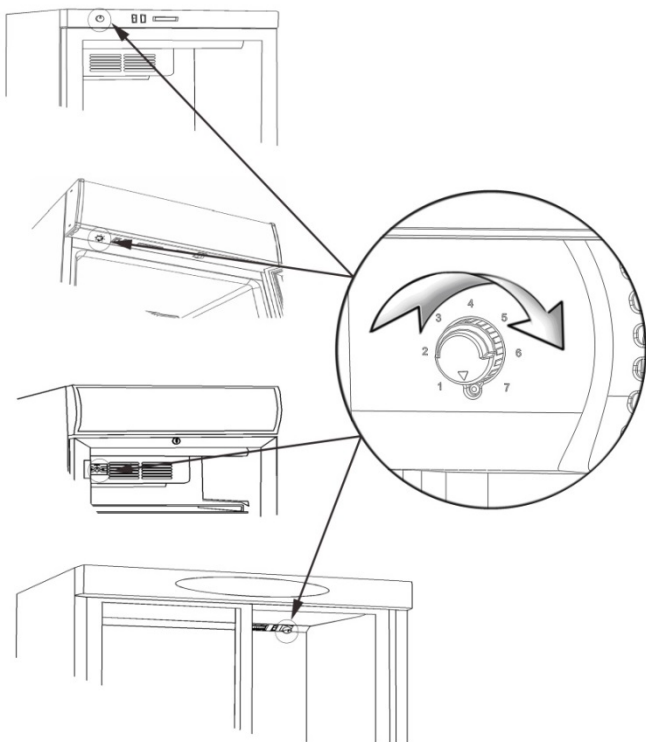

A seconda del modello, il termostato può essere posizionato nel seguente modo:

13. Nel pannello superiore
14. Sotto la copertura
15. Sulla copertura della ventola interna

## Termometro

Tutti gli apparecchi sono dotati di termometro.

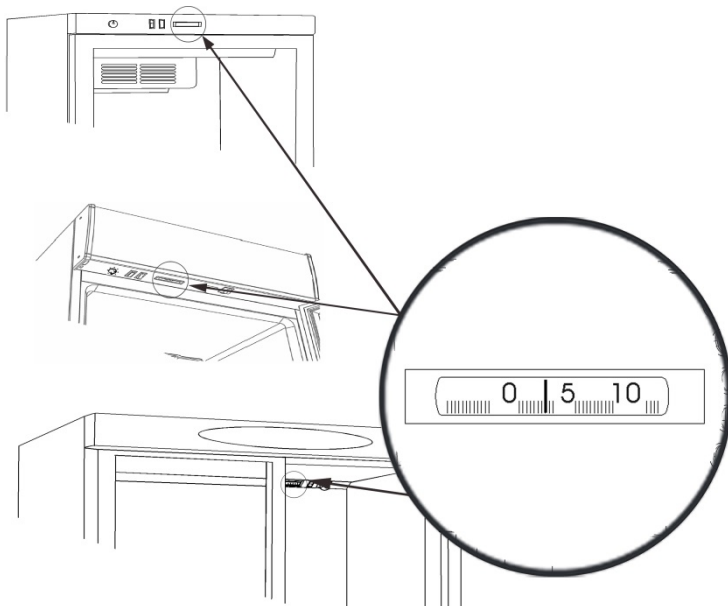

A seconda del modello, il termometro può essere posizionato nel seguente modo:

9. Nel pannello superiore
10. Sotto la copertura

## Sbrinamento

L'apparecchio è dotato di sbrinamento automatico. L'acqua di scarico viene portata ad evaporazione in un vassoio di sgocciolamento posizionato nel vano compressore.

## Serratura

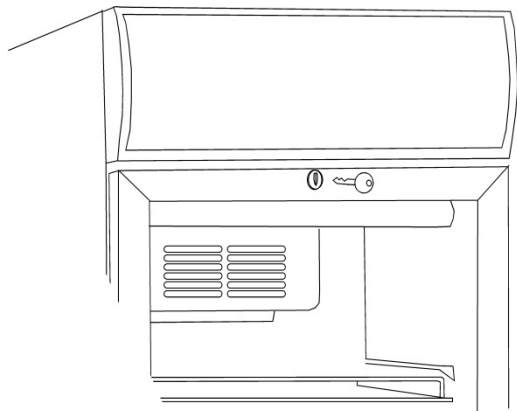

L'apparecchio con porta a cerniera ha una serratura. La serratura è posizionata sulla parte anteriore della porta.

## Illuminazione interna

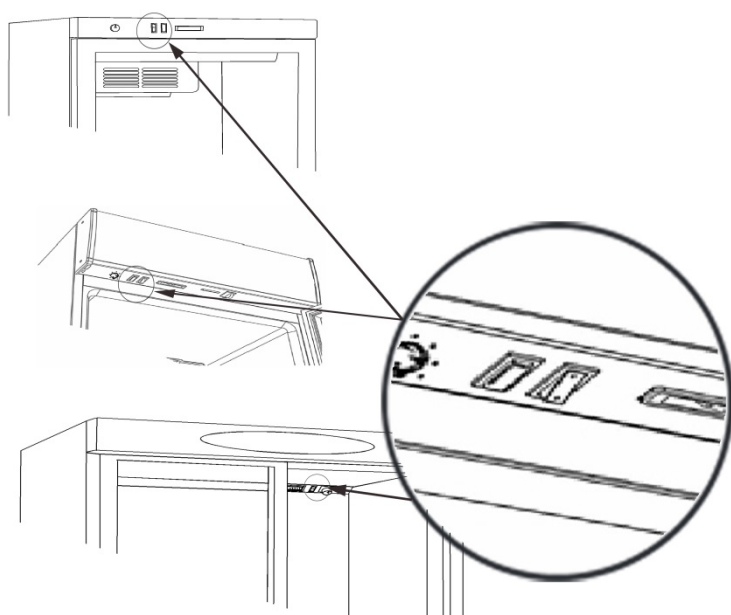

L'apparecchio con illuminazione interna è dotato di un interruttore per la luce. A seconda del modello è posizionato nel seguente modo:

13. Nel pannello superiore
14. Sotto la copertura
15. Sulla copertura della ventola interna

## Sostituzione illuminazione



**RICORDARSI di disconnettere la corrente prima di sostituire l'illuminazione!**

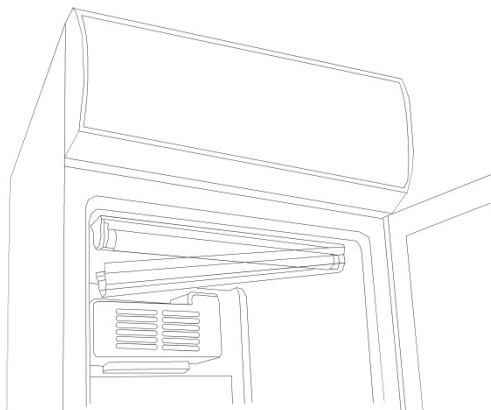

### Illuminazione interna:

La luce fluorescente interna viene sostituita smontando la copertura della luce. Sostituire il tubo con un tipo equivalente.

La luce LED interna deve essere sostituita con un tipo equivalente. Contattare il proprio fornitore locale per ricambi originali.

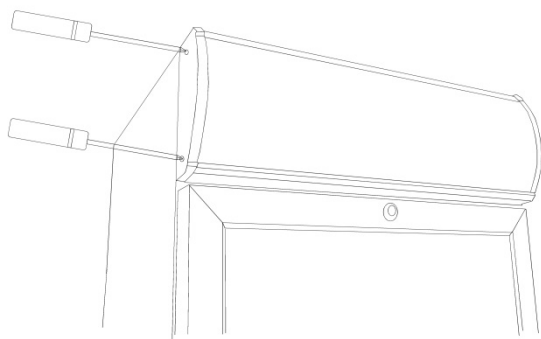

### Illuminazione copertura:

La luce fluorescente esterna nella copertura viene sostituita smontando l'elemento finale della copertura. Tirare la piastra di copertura da un lato per accedere alla luce fluorescente. Sostituirla con un tipo equivalente.

La luce LED esterna nella copertura viene sostituita allo stesso modo.

Contattare il proprio fornitore locale di ricambi originali.

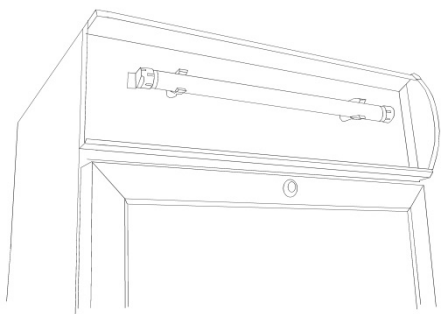

Spingere con attenzione la piastra della copertura al suo posto e montare nuovamente la parte terminale della copertura.

## Inversione della porta

Alcuni modelli hanno porte reversibili. Seguire le istruzioni menzionate di seguito per l'inversione della porta da destra a sinistra e viceversa.

Questa operazione è semplice da effettuare posizionando a terra l'armadio frigo dalla parte posteriore o utilizzando un transpallet.

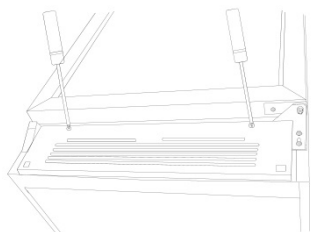

1. Rimuovere il pannello inferiore.

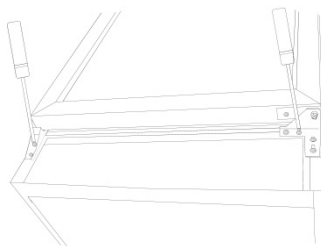

2. Rimuovere la cerniera inferiore e l'accessorio di supporto.

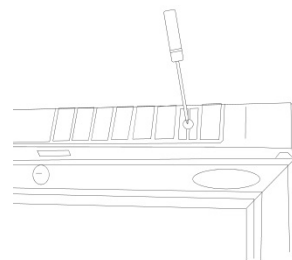

3. Rimuovere il pannello superiore/copertura.

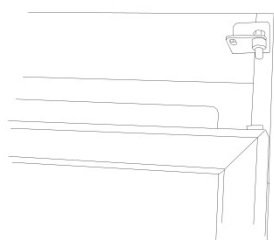

4. Sollevare la porta e tirarla di 10 cm circa verso il basso.

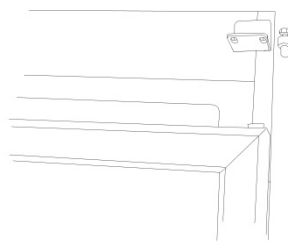

5. Rimuovere il perno della cerniera superiore.

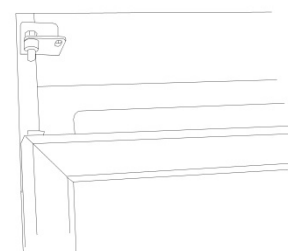

6. Inserire il perno della cerniera sul lato opposto senza serrarlo.

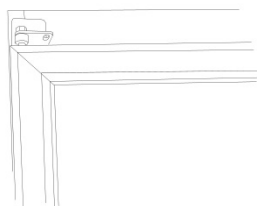

7. Sollevare la porta portandola in posizione nella cerniera superiore.

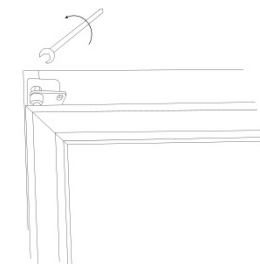

8. Serrare il perno della cerniera superiore.

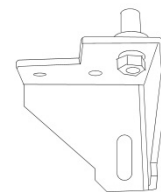

9. Rimuovere il perno della cerniera inferiore e ruotare la cerniera inferiore di 90 gradi.

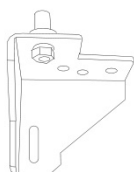

10. Riposizionare il perno della cerniera inferiore sulla cerniera inferiore ruotata.

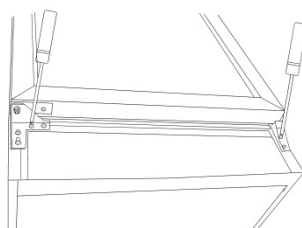

11. Posizionare la cerniera inferiore sul lato opposto.

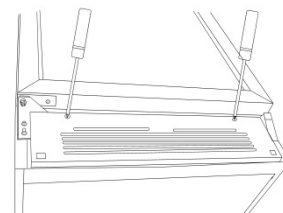

12. Riposizionare il pannello inferiore.

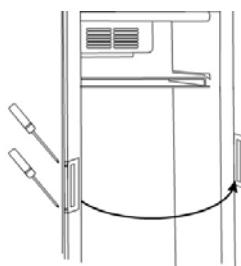

13. Spostare la maniglia sul lato opposto della cerniera.

## Manutenzione

L'apparecchio è dotato di un sistema di raffreddamento chiuso che normalmente non richiede manutenzione.



**RICORDARSI di disconnettere la corrente prima di pulire l'apparecchio!**

In ogni caso raccomandiamo di pulire il condensatore 2-4 volte l'anno con una spazzola o un aspirapolvere. Ciò può influire sul consumo energetico e la vita utile dell'armadio frigo.

L'apparecchio è dotato di sbrinamento automatico. L'acqua di scarico viene portata ad evaporazione in un vassoio di sgocciolamento posizionato nel vano compressore.

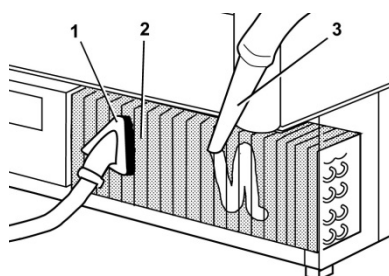
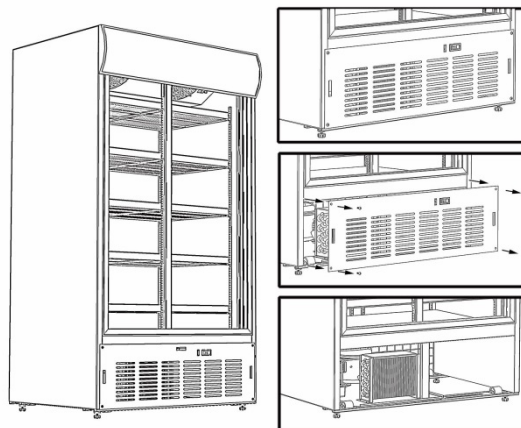
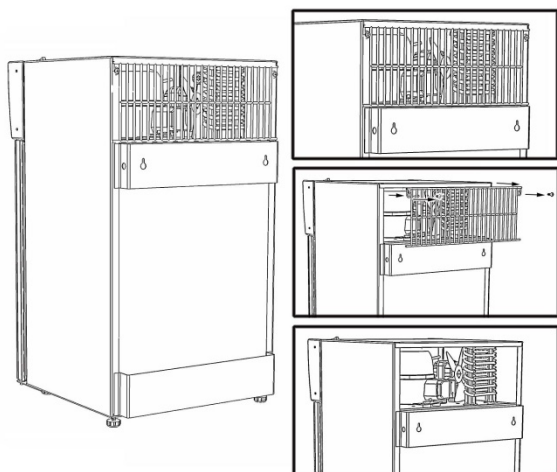
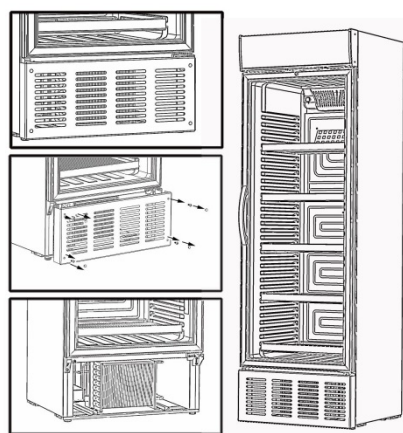
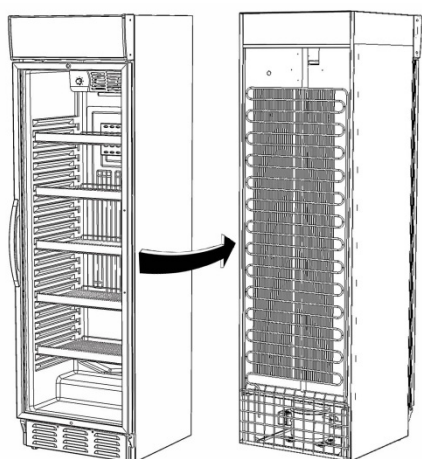



## Servizio assistenza

In caso di mancato raffreddamento controllare eventuali anomalie alla linea di alimentazione.

Se non vengono rilevate anomalie, contattare il rivenditore.

Indicare al rivenditore il numero di modello e il numero di serie incisi sulla targhetta collocata solitamente all'interno dell'armadio frigo sul lato destro.

Richiedere sempre l'intervento di tecnici autorizzati e utilizzare ricambi originali.



*Questo dispositivo è conforme alle seguenti direttive UE:  
Low Voltage Directive (LVD) 2014/35/EU,  
Electromagnetic Compatibility Directive (EMC) 2014/30/EU,  
Restriction of Hazardous Substances (RoHS) Directive 2011/65/EC*

## Smaltimento

Lo smaltimento di apparecchi obsoleti deve essere svolto in modo compatibile per l'ambiente. Osservare le norme nazionali per lo smaltimento di apparecchi obsoleti.

