

2Z 40FL



700133

Bartscher GmbH
Franz-Kleine-Str. 28
D-33154 Salzkotten
Deutschland

Tel.: +49 5258 971-0
Fax.: +49 5258 971-120
Service-Hotline: +49 5258 971-197
www.bartscher.com



Version: **3.0**

Erstelldatum: 2023-02-22

Original-Bedienungsanleitung

1	Sicherheit	2
1.1	Signalworterklärung	2
1.2	Sicherheitshinweise	3
1.3	Bestimmungsgemäße Verwendung	6
1.4	Bestimmungswidrige Verwendung	6
2	Allgemeines	7
2.1	Haftung und Gewährleistung	7
2.2	Urheberschutz	7
2.3	Konformitätserklärung	7
3	Transport, Verpackung und Lagerung	8
3.1	Transportinspektion	8
3.2	Verpackung	8
3.3	Lagerung	8
4	Technische Daten	9
4.1	Technische Angaben	9
4.2	Baugruppenübersicht	11
4.3	Funktion des Gerätes	12
5	Installation und Bedienung	12
5.1	Installation	12
5.2	Bedienung	16
6	Reinigung und Wartung	18
6.1	Sicherheitshinweise zur Reinigung	18
6.2	Reinigung	18
6.3	Wartung	19
7	Mögliche Funktionsstörungen	20
8	Entsorgung	22



Die Bedienungsanleitung vor Inbetriebnahme lesen und griffbereit am Gerät aufbewahren!

Diese Bedienungsanleitung beschreibt die Installation, Bedienung und Wartung des Geräts und ist eine wichtige Informationsquelle und Nachschlagewerk. Die Kenntnis aller enthaltenen Sicherheitshinweise und Handlungsanweisungen schafft die Voraussetzung für das sichere und sachgerechte Arbeiten mit dem Gerät. Zusätzlich gelten die für den Einsatzbereich des Geräts gültigen Unfallverhütungsvorschriften, Sicherheitsbestimmungen und gesetzliche Regelungen.

Lesen Sie diese Bedienungsanleitung vor Beginn der Arbeiten am Gerät, insbesondere vor der Inbetriebnahme, um Personen- und Sachschäden zu vermeiden. Unsachgemäße Verwendung kann zu Beschädigungen führen.

Diese Bedienungsanleitung ist Bestandteil des Produkts und muss in unmittelbarer Nähe des Geräts und jederzeit zugänglich aufbewahrt werden. Wenn das Gerät weitergegeben wird, muss die Bedienungsanleitung mit ausgehändigt werden.

1 Sicherheit

DE

Das Gerät ist nach den derzeit gültigen Regeln der Technik gebaut. Es können jedoch von diesem Gerät Gefahren ausgehen, wenn es unsachgemäß oder nicht bestimmungsgemäß verwendet wird. Alle Personen, die das Gerät benutzen, müssen sich an die Anweisungen der Bedienungsanleitung halten und die Sicherheitshinweise beachten.

1.1 Signalworterklärung

Wichtige Sicherheits- und Warnhinweise sind in dieser Bedienungsanleitung durch Signalwörter gekennzeichnet. Diese Hinweise müssen unbedingt befolgt werden, um Personenschäden, Unfälle und Sachschäden zu vermeiden.



GEFAHR!

Das Signalwort **GEFAHR** warnt vor Gefährdungen, die zu schweren Verletzungen oder Tod führen, wenn sie nicht vermieden werden.



WARNUNG!

Das Signalwort **WARNUNG** warnt vor Gefährdungen, die mittelschwere bis schwere Verletzungen oder Tod zur Folge haben können, wenn sie nicht vermieden werden.



VORSICHT!

Das Signalwort **VORSICHT** warnt vor Gefährdungen, die leichte oder mäßige Verletzungen zur Folge haben können, wenn sie nicht vermieden werden.

ACHTUNG!

Das Signalwort **ACHTUNG** kennzeichnet mögliche Sachschäden, die bei Nichtbeachtung des Sicherheitshinweises auftreten können.

HINWEIS!

Das Symbol **HINWEIS** setzt den Benutzer über weiterführende Informationen und Tipps für den Gebrauch des Geräts in Kenntnis.

DE

1.2 Sicherheitshinweise

Elektrischer Strom

- Eine zu hohe Netzspannung oder unsachgemäße Installation kann zu elektrischem Stromschlag führen.
- Schließen Sie das Gerät nur an, wenn die Angaben auf dem Typenschild mit der Netzspannung übereinstimmen.
- Halten Sie das Gerät trocken um Kurzschlüsse zu vermeiden.
- Wenn im Betrieb Störungen auftreten, trennen Sie das Gerät sofort von der Stromversorgung.
- Berühren Sie den Netzstecker des Geräts nicht mit nassen Händen.
- Greifen Sie niemals nach dem Gerät, wenn es ins Wasser gefallen ist. Trennen Sie das Gerät sofort von der Stromversorgung.
- Lassen Sie Reparaturen und das Öffnen des Gehäuses nur von Fachkräften und Fachwerkstätten ausführen.
- Tragen Sie das Gerät nicht am Anschlusskabel.

- Bringen Sie das Anschlusskabel nicht mit Wärmequellen oder scharfen Kanten in Berührung.
- Knicken, quetschen oder verknoten Sie das Anschlusskabel nicht.
- Wickeln Sie das Anschlusskabel des Geräts immer vollständig ab.
- Stellen Sie niemals das Gerät oder andere Gegenstände auf das Anschlusskabel.
- Greifen Sie immer an den Netzstecker, um das Gerät von der Stromversorgung zu trennen.
- Überprüfen Sie das Anschlusskabel regelmäßig auf Beschädigungen. Benutzen Sie das Gerät nicht, wenn das Anschlusskabel beschädigt ist. Wenn dieses Schäden aufweist, muss es durch den Kundendienst oder einen qualifizierten Elektriker ausgetauscht werden, um Gefährdungen zu vermeiden.

Brandgefahr / Gefahr durch brennbare Materialien / Explosionsgefahr!

- Verwenden Sie keine elektrischen Geräte innerhalb des Gerätes.
- Lagern oder verwenden Sie kein Benzin oder andere feuergefährliche Gase und Flüssigkeiten in der Nähe von diesem oder anderen Geräten. Die Gase können eine Brandgefahr darstellen oder explodieren.
- Lagern Sie keine explosiven Stoffe wie Sprühdosen mit brennbarem Treibmittel in diesem Gerät. Behälter mit brennbaren Gasen und Flüssigkeiten können bei niedrigen Temperaturen auslaufen und sich durch Funkenbildung elektrischer Geräte entzünden. Explosionsgefahr!
- Wenn Kältemittel austritt, ziehen Sie den Netzstecker aus der Steckdose. Entfernen Sie alle Zündquellen in der Nähe, lüften Sie den Raum und wenden Sie sich an den Kundendienst. Vermeiden Sie den Kontakt von Kältemittel mit den Augen, es kann ernsthafte Augenverletzungen verursachen.
- Reinigen Sie das Gerät und Geräteteile nie mit leicht entzündbaren Flüssigkeiten. Die daraus entstehenden Gase können eine Brandgefahr darstellen oder explodieren.
- Sollte ein Brand entstehen, trennen Sie das Gerät von der Stromversorgung, bevor Sie geeignete Maßnahmen zur Brandbekämpfung einleiten. Das Feuer niemals mit Wasser löschen, wenn das Gerät an die Stromversorgung angeschlossen ist. Sorgen Sie für ausreichend Frischluftzufuhr nach dem Löschen des Brandes.
- Beschleunigen Sie den Abtauvorgang nicht mit mechanischen Vorrichtungen oder Heizquellen (Kerzen oder Heizungen) oder auf andere Weise. Der aufkommende Dampf kann einen Kurzschluss verursachen und zu hohe Temperaturen können das Gerät beschädigen.
- Halten Sie alle Lüftungsöffnungen des Gerätes während des Betriebes frei.
- Beschädigen Sie niemals den Kühlkreislauf des Gerätes.

Bedienpersonal

- Das Gerät darf nur durch qualifiziertes Fachpersonal betrieben werden.
- Dieses Gerät darf nicht durch Personen (einschließlich Kinder) mit eingeschränkten physischen, sensorischen oder geistigen Fähigkeiten oder mangelnder Erfahrung und/oder mangelndem Wissen bedient werden.
- Kinder sollten beaufsichtigt werden, um sicherzustellen, dass sie nicht mit dem Gerät spielen oder das Gerät in Betrieb nehmen.

Fehlgebrauch

- Bestimmungswidrige oder verbotene Verwendung kann zu Beschädigungen an dem Gerät führen.
- Verwenden Sie das Gerät nur in betriebssicherem und technisch einwandfreiem Zustand.
- Verwenden Sie das Gerät nur, wenn alle Anschlüsse vorschriftsgemäß ausgeführt sind.
- Verwenden Sie das Gerät nur in sauberem Zustand.
- Verwenden Sie nur Original-Ersatzteile. Führen Sie niemals selbst Reparaturen am Gerät durch.
- Nehmen Sie keine Umbauten oder Veränderungen am Gerät vor.

- Bohren Sie keine Löcher in das Gerät und montieren Sie keine Gegenstände an das Gerät.
- Stellen Sie keine schweren Gegenstände auf dem Gerät ab.

1.3 Bestimmungsgemäße Verwendung

Jede über die folgende bestimmungsgemäße Verwendung hinausgehende und/oder andersartige Verwendung des Gerätes ist untersagt und gilt als nicht bestimmungsgemäß.

Folgende Verwendungen sind bestimmungsgemäß:

- Kühlhalten von Wein in Flaschen.

1.4 Bestimmungswidrige Verwendung

Eine bestimmungswidrige Verwendung kann zu Personenschäden sowie Sachschäden durch gefährliche elektrische Spannung, Feuer und hohe Temperaturen führen. Führen Sie ausschließlich diejenigen Arbeiten mit dem Gerät durch, die in dieser Bedienungsanleitung beschrieben sind.

Folgende Verwendungen sind bestimmungswidrig:

- Aufbewahren von brennbaren oder explosiven Gegenständen und Flüssigkeiten wie Äther, Petroleum oder Klebstoffen;
- Lagern von explosiven Stoffen wie Sprühdosen mit brennbarem Treibmittel;
- Lagern von pharmazeutischen Produkten oder Blutkonserven;
- Lagern von lebenden Tieren.

2 Allgemeines

2.1 Haftung und Gewährleistung

Alle Angaben und Hinweise in dieser Bedienungsanleitung wurden unter Berücksichtigung der geltenden Vorschriften, des aktuellen ingenieurtechnischen Entwicklungsstands sowie unserer langjährigen Erkenntnisse und Erfahrungen zusammengestellt. Der tatsächliche Lieferumfang kann bei Sonderausführungen, der Inanspruchnahme zusätzlicher Bestelloptionen oder auf Grund neuester technischer Änderungen, u. U. von den hier beschriebenen Erläuterungen und zeichnerischen Darstellungen abweichen.

Der Hersteller übernimmt keine Haftung für Schäden und Störungen bei:

- Nichtbeachtung der Anweisungen,
- bestimmungswidriger Verwendung,
- technischen Änderungen durch den Benutzer,
- Verwendung nicht zugelassener Ersatzteile.

Technische Änderungen am Produkt im Rahmen der Verbesserung der Bedienungseigenschaften und der Weiterentwicklung behalten wir uns vor.

Die Gewährleistungsdauer für dieses Gerät beträgt 24 Monate nach Erwerb des Gerätes.

DE

2.2 Urheberschutz

Die Bedienungsanleitung und die in ihr enthaltenen Texte, Zeichnungen, Bilder und sonstigen Darstellungen sind urheberrechtlich geschützt. Vervielfältigungen in jeglicher Art und Form – auch auszugsweise – sowie die Verwertung und/oder Mitteilung des Inhaltes sind ohne schriftliche Zustimmung des Herstellers nicht gestattet. Zuwiderhandlungen verpflichten zu Schadensersatz. Weitere Ansprüche bleiben vorbehalten.

2.3 Konformitätserklärung

Das Gerät entspricht den aktuellen Normen und Richtlinien der EU. Dies bescheinigen wir in der EG-Konformitätserklärung. Bei Bedarf senden wir Ihnen gern die entsprechende Konformitätserklärung zu.

3 Transport, Verpackung und Lagerung

3.1 Transportinspektion

Prüfen Sie die Lieferung nach Erhalt unverzüglich auf Vollständigkeit und Transportschäden. Nehmen Sie bei äußerlich erkennbaren Transportschäden die Lieferung nicht oder nur unter Vorbehalt entgegen. Vermerken Sie den Schadensumfang auf den Transportunterlagen/ Lieferschein des Transporteurs und leiten Sie die Reklamation ein. Reklamieren Sie verdeckte Mängel sofort nach Erkennen, da Schadensersatzansprüche nur innerhalb der geltenden Reklamationsfristen geltend gemacht werden können.

Falls Teile oder Zubehör fehlen sollten, nehmen Sie bitte mit unserem Kundenservice Kontakt auf.

3.2 Verpackung

Werfen Sie den Umkarton Ihres Gerätes nicht weg. Sie benötigen ihn eventuell zur Aufbewahrung, beim Umzug oder wenn Sie das Gerät bei eventuellen Schäden an unsere Service-Stelle senden müssen.

Die Verpackung und einzelne Bauteile sind aus wiederverwertbaren Materialien hergestellt. Im Einzelnen sind dies: Folien und Beutel aus Kunststoff, Verpackung aus Pappe.

Führen Sie wiederverwertbare Verpackungen dem Recycling zu. Beachten Sie die in Ihrem Land geltenden Vorschriften.

3.3 Lagerung

Lassen Sie die Packstücke bis zur Installation verschlossen und bewahren Sie diese unter Beachtung der außen angebrachten Aufstell- und Lagermarkierung auf. Lagern Sie die Packstücke nur unter folgenden Bedingungen:

- in geschlossenen Räumen
- trocken und staubfrei
- vor aggressiven Medien ferngehalten
- vor Sonneneinstrahlung geschützt
- vor mechanischen Erschütterungen geschützt.

Bei längerer Lagerung (> 3 Monate) kontrollieren Sie regelmäßig den Allgemeinzustand aller Teile und der Verpackung. Erneuern Sie bei Bedarf die Verpackung.

4 Technische Daten

4.1 Technische Angaben

Bezeichnung:	Weinkühlschrank 2Z 40FL
Art.-Nr.:	700133
Material:	Stahl, lackiert, Glas
Inhalt gesamt (oben / unten) in L:	119 (49 / 70)
Fassungsvermögen Flaschen gesamt (oben / unten):	40 (14 / 26)
Anzahl Temperaturzonen:	2
Temperaturbereich oben von – bis in °C:	5 - 20
Temperaturbereich unten von – bis in °C:	5 - 20
Kühlmittel / Menge in kg:	R600a
Umgebungstemperatur bis in °C:	16 - 38
Klimaklasse:	ST
Energieverbrauch in kWh / Jahr:	142
Energieeffizienzklasse:	G (EU Nr. 2019 / 2016)
Anzahl Zwischenablagen oben / unten:	2 / 3
Maße Zwischenablagen (B x T) in mm:	1 x 485 x 328, 4 x 505 x 440
Anschlusswert:	0,1 kW 220-240 V 50 Hz
Maße (B x T x H) in mm:	590 x 575 x 825
Gewicht in kg:	56,7

Technische Änderungen vorbehalten!

Ausführung / Eigenschaften Weinkühlschränke

- Kühlung: Kompressor
- Isolierung: thermisch
- Temperaturregelung: thermostatisch
- Steuerung:
 - Touch
 - elektronisch
- Automatische Abtaufunktion
- Tauwasserverdunstung
- Thermostat
- Lüfter: aktiv
- Digital-Anzeige
- Ein-/Ausschalter
- Tür-Art: Flügeltür, Glas
- Türanschlag: rechts, nicht wechselbar
- Art der Verglasung:
 - Doppel-Verglasung
 - Isolier-Sicherheitsglas mit UV-Filter
- Art der Zwischenablagen:
 - Holzlagerböden, kugelgelagert
 - Auszug: 275 mm
- Beleuchtung:
 - LED
 - je Temperaturzone separat schaltbar
- Eigenschaften:
 - Füße schwingungsreduziert für laufruhigen Betrieb
 - Ergonomischer Griff
- Gerät abschließbar
- Einbaufähig

Weitere Angaben über das Gerät finden Sie auf unserer Internetseite www.bartscher.com oder gemäß der Verordnung (EU) 2019/2016 in der Produktdatenbank gespeicherten Informationen unter <https://energy-label.ec.europa.eu/>. Geben Sie die Artikel-Nummer für das Modell ein.

4.2 Baugruppenübersicht

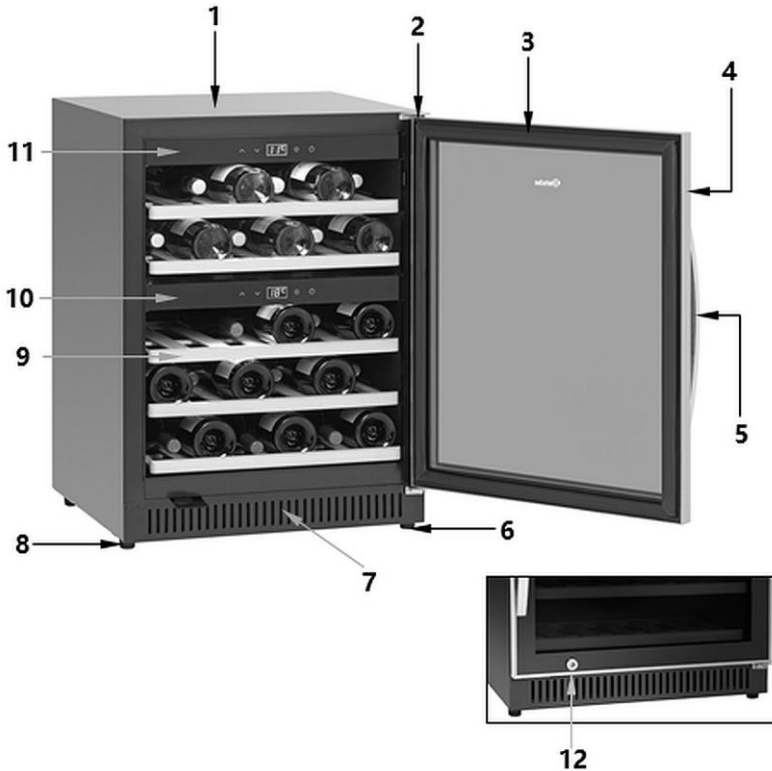

- | | |
|------------------------|--|
| 1. Gehäuse | 2. Obere Scharnierabdeckung |
| 3. Türdichtung | 4. Türrahmen |
| 5. Türgriff | 6. Unteres Scharnier mit Fuß
(höhenverstellbar) |
| 7. Belüftungsöffnungen | 8. Füße (3x) |
| 9. Holzlagerboden (5x) | 10. Unteres Bedienfeld |
| 11. Oberes Bedienfeld | 12. Schloss |

4.3 Funktion des Gerätes

Das Gerät ist zum Kühlen und Aufbewahren von Weinflaschen im Bar- und Restaurantbereich konzipiert.

Die beiden getrennt regelbaren Temperaturzonen sowie die Glasscheibe mit UV-Filter garantieren eine optimale Lagerung und Präsentation von Weiß- und Rotwein.

5 Installation und Bedienung

5.1 Installation

Auspacken / Aufstellen

- Packen Sie das Gerät aus und entfernen Sie alle äußeren und inneren Verpackungsteile, sowie Transportsicherungen.



VORSICHT!

Erstickungsgefahr!

Halten Sie Verpackungsmaterialien wie Plastikbeutel und Styroporteile außerhalb der Reichweite von Kindern.

- Ziehen Sie falls vorhanden die Schutzfolie vom Gerät ab. Ziehen Sie die Schutzfolie langsam ab, damit keine Kleberrückstände zurückbleiben. Entfernen Sie eventuelle Kleberrückstände mit einem geeigneten Lösungsmittel.
- Achten Sie darauf, dass das Typenschild und die Warnhinweise am Gerät nicht beschädigt werden.
- Stellen Sie das Gerät **niemals** in nasser oder feuchter Umgebung auf.
- Stellen Sie das Gerät so auf, dass die Anschlüsse leicht zugänglich sind und bei Bedarf schnell getrennt werden können.
- Stellen Sie das Gerät auf eine Fläche mit folgenden Eigenschaften:
 - eben, ausreichend tragfähig, wasserresistent, trocken und hitzebeständig
 - ausreichend groß, um ungehindert mit dem Gerät arbeiten zu können
 - gut zugänglich
 - mit einer guten Luftzirkulation.
- Stellen Sie das Gerät nicht an Plätzen mit direkter Sonneneinstrahlung oder in der Nähe von Wärmequellen (Herd, Heizung, Heizgeräte, usw.) auf. Wärmequellen können den Energieverbrauch negativ beeinflussen, sowie zu Funktionseinschränkungen führen.

Installation und Bedienung

- Stellen Sie das Gerät so auf, dass genügend Luft frei zirkulieren kann. Verdecken und blockieren Sie nicht die Lüftungsöffnungen an der Rückseite des Gerätes.
- Halten Sie einen Mindestabstand von 10 cm zu Wänden und anderen Gegenständen ein.
- Stellen Sie das Gerät nicht an Plätzen mit hoher Luftfeuchtigkeit auf. Zuviel Feuchtigkeit kann durch Vereisung vom Verdampfer die Kühlleistung des Gerätes beeinträchtigen.
- Stellen Sie das Gerät nur in Räumen mit einer Umgebungstemperatur von 16 °C bis 38 °C auf.
- Um Störungen des Kompressors zu vermeiden, kippen Sie das Gerät nicht mehr als 45°, wenn Sie es aufstellen oder transportieren.

Türgriff anbringen

1. Befestigen Sie vor dem ersten Gebrauch den mitgelieferten Edelstahlgriff an die Tür des Gerätes.
2. Schieben Sie dazu das Dichtungsgummi an der Innenseite der Tür zur Seite, um die vorgeborteten Löcher freizulegen.
3. Montieren Sie mit Hilfe der beiliegenden Schrauben den Griff an der Tür.
4. Setzen Sie anschließend die Türdichtung wieder an der korrekten Position ein.

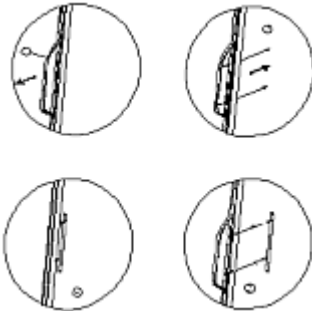

Gerät einbauen

Das Gerät ist für den Einbau in eine 600 mm breite, 830 mm hohe und mindestens 610 mm tiefe Nische geeignet.

1. Halten Sie in der Nische über dem Gerät einen Abstand von 10 mm ein.
2. Schrauben Sie die Blende unter der Tür an, so dass die Tür in 80 mm Höhe beginnt.

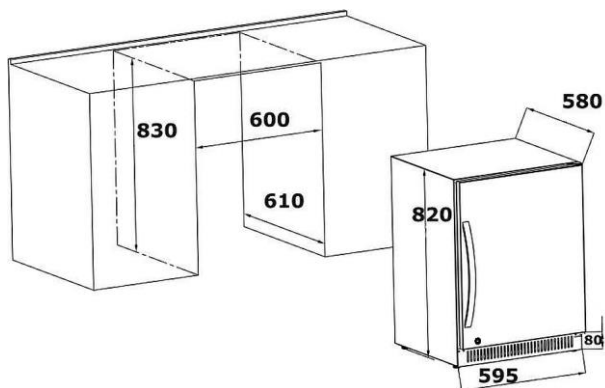

3. Stecken Sie den Netzstecker in eine geerdete Einzelsteckdose.
4. Schieben Sie das Gerät passend in die Nische.

Füße ausrichten

- Das Gerät wird mit 3 großen Füßen und einem kleinen, höhenverstellbaren Fuß geliefert. Richten Sie den kleinen Fuß so aus, dass das Gerät waagrecht steht und nicht kipzelt.

Holzlagerböden

Auf jedem Holzlagerboden können 8 Flaschen gelagert werden.

Belegung nach Flaschengröße und Art.

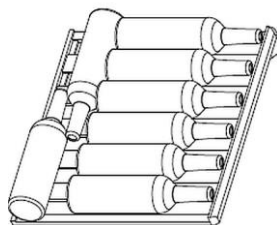

Installation und Bedienung

Jeder Holzlagerboden kann herausgenommen werden, um z. B. größere Flaschen zu lagern.

1. Nehmen Sie zuerst die Flaschen vom Holzlagerboden.
2. Heben Sie dann den Holzlagerboden leicht an und ziehen ihn heraus (eventuell vorher die Schrauben lösen).

HINWEIS!

Achten Sie sorgfältig darauf, dass die Holzlagerböden richtig eingerastet sind, bevor Sie Flaschen darauf legen. Achten Sie auf eine gleichmäßige Verteilung der Flaschen im Innenraum.

Anschließen - Strom

- Prüfen Sie, ob die technischen Angaben des Geräts (siehe Typenschild) zu den Daten der örtlichen Stromversorgung passen.
- Schließen Sie das Gerät an eine ausreichend abgesicherte Einzelsteckdose mit Schutzkontakt an. Schließen Sie das Gerät nicht an eine Mehrfachsteckdose an.
- Verlegen Sie das Anschlusskabel so, dass niemand darauf treten oder darüber stolpern kann.
- Lassen Sie das Gerät vor dem ersten Gebrauch mindestens 24 Stunden stehen, bevor Sie es an die Stromversorgung anschließen.
- Nach einem Stromausfall oder nach Ziehen des Netzsteckers das Gerät mindestens 15 Minuten nicht an die Stromversorgung anschließen.

5.2 Bedienung





Vor dem ersten Gebrauch

1. Reinigen Sie das Gerät von innen und außen, sowie das Zubehör vor dem ersten Gebrauch mit lauwarmem Wasser und einem weichen Tuch. Beachten Sie zusätzlich die Hinweise im Abschnitt 6 „**Reinigung**“.
2. Trocknen Sie das Gerät und Zubehör anschließend gründlich ab.
3. Platzieren Sie die Holzlagerböden im Gerät.

Bedienelemente und Anzeige





DE

-  Taste zur Erhöhung der Temperaturwerte
-  Taste zur Reduzierung der Temperaturwerte
- A** Digital-Anzeige
-  Taste für LED-Innenbeleuchtung
-  Ein-/Aus-Taste

Gerät einschalten

1. Schließen Sie das Gerät an eine geeignete Einzelsteckdose an. Die Temperaturzonen des Weinkühlschranks sind getrennt über die Bedienelemente für die jeweilige Zone regelbar.
2. Drücken Sie die Ein-/Aus-Taste am oberen Bedienpanel. Das Gerät und die obere Temperaturzone werden eingeschaltet.
3. Drücken Sie die Ein-/Aus-Taste am unteren Bedienpanel. Die untere Temperaturzone wird eingeschaltet. In den Digital-Anzeigen wird die momentane Innentemperatur für die jeweilige Temperaturzone angezeigt.

Einstellungen

Die Tasten  und  ermöglichen eine Temperatureinstellung zwischen 5 °C und 20 °C in der oberen und in der unteren Temperaturzone.





Unsere Temperaturempfehlung:

- für Weißwein: 6 °C - 10 °C
- für Rotwein: 12 °C - 18 °C.

1. Wenn Sie beide Temperaturzonen nutzen möchten, stellen Sie die Temperatur der oberen Zone niedriger oder gleich ein, als die Temperatur der unteren Zone.
2. Schalten Sie die untere Temperaturzone mit der Ein-/Aus-Taste am unteren Bedienpanel ab, wenn Sie nur eine Zone benutzen möchten.
3. Warten Sie, bis die eingestellte Temperatur erreicht ist und legen Sie erst dann die gewünschten Weinflaschen in den Weinkühlschrank.

HINWEIS!

Beachten Sie, dass bei maximaler Bestückung der Kammern das Gerät etwas länger braucht, um die eingestellte Temperatur zu erreichen.

4. Durch gleichzeitiges Drücken der beiden Tasten  und  für 5 Sekunden können Sie zwischen der Temperaturanzeige in °C und °F wechseln.
5. Mit den Tasten  und  passen Sie die Temperatureinstellung in 1 °C-Schritten an.

Die Temperatur im Gerät hängt von der Umgebungstemperatur, der Anzahl der gelagerten Flaschen sowie der gewählten Temperatureinstellung ab.

Das Gerät verfügt außerdem über eine Heizung, welche bei kühleren Umgebungstemperaturen den Wein auf Trinktemperatur halten kann.

LED-Innenbeleuchtung

Die LED-Innenbeleuchtung kann separat für jede Kammer eingeschaltet oder ausgeschaltet werden. Die LED-Lampe befindet sich an der Decke der jeweiligen Kammer.

1. Drücken Sie zum Einschalten oder Ausschalten der LED-Innenbeleuchtung die Taste  auf dem entsprechenden Bedienpanel.



Gerät ausschalten

1. Wenn das Gerät nicht mehr benutzt wird, schalten Sie es über die Ein-/Aus-Tasten der beiden Bedienpanele aus und trennen Sie es anschließend von der Steckdose (Netzstecker ziehen!).

6 Reinigung und Wartung

6.1 Sicherheitshinweise zur Reinigung

- Trennen Sie das Gerät vor der Reinigung von der Stromversorgung.
- Lassen Sie das Gerät vollständig abkühlen.
- Achten Sie darauf, dass kein Wasser in das Gerät eindringt. Tauchen Sie das Gerät zum Reinigen nicht in Wasser oder andere Flüssigkeiten. Verwenden Sie keinen Druckwasserstrahl, um das Gerät zu reinigen.
- Verwenden Sie keine spitzen oder metallischen Gegenstände (Messer, Gabel etc.) um das Gerät zu reinigen. Spitze Gegenstände können das Gerät beschädigen und bei Kontakt mit stromführenden Teilen zu einem Stromschlag führen.
- Verwenden Sie zum Reinigen keine Scheuermittel, lösemittelhaltigen oder ätzende Reinigungsmittel. Diese können die Oberfläche beschädigen.

6.2 Reinigung

1. Reinigen Sie das Gerät regelmäßig.
2. Nehmen Sie die Weinflaschen vor der Reinigung aus dem Gerät heraus und lagern Sie diese in der Zwischenzeit in einem kühlen Raum.
3. Beachten Sie die folgenden Hinweise zur Reinigung der einzelnen Bauteilen.

Innenraum

1. Reinigen Sie den Innenraum mit lauwarmem Wasser und einem milden Reinigungsmittel und einem weichen Tuch.
2. Reinigen Sie die Holzlagerböden mit einem weichen, feuchten Tuch. Nehmen Sie diese bei Bedarf heraus.
3. Trocknen Sie die gereinigten Flächen gründlich mit einem weichen Tuch ab.

Türdichtung

1. Reinigen Sie regelmäßig die Türdichtung mit einem weichen, feuchten Tuch.
2. Achten Sie besonders darauf, dass die Türdichtung sauber ist, damit die Tür korrekt schließt und das Gerät einwandfrei arbeiten kann.

Gehäuse

1. Reinigen Sie die Außenseite des Gerätes mit einem weichen, feuchten Tuch, getränkt in warmes Wasser mit mildem Reinigungsmittel.
2. Trocknen Sie das Gerät anschließend gründlich mit einem weichen Tuch ab.

6.3 Wartung

Abzugsöffnung/Ventilator

Staub oder andere Schmutzpartikel können die Abzugsöffnung blockieren und die Kühleffizienz des Gerätes beeinträchtigen.

1. Saugen Sie die Abzugsöffnung, falls notwendig, mit einem Staubsauger frei.

Kondenswasser-Auffangbehälter (K)

1. Entfernen Sie regelmäßig das Kondenswasser aus dem Kondenswasser-Auffangbehälter (K) mit einem Schwamm.

Der Kondenswasser-Auffangbehälter (K) befindet sich an der Rückseite des Gerätes unten rechts.



DE

Manuelles Abtauen

1. Lassen Sie das Gerät mindestens alle 6 Monate abtauen.

ACHTUNG!

Wenn Sie die Tür des Gerätes häufig öffnen, müssen Sie den Abtauvorgang häufiger durchführen.

2. Schalten Sie das Gerät aus und ziehen Sie den Netzstecker aus der Steckdose.
3. Lassen Sie dann das Gerät manuell abtauen.
4. Achten Sie auf den Kondenswasser-Auffangbehälter (K) und entfernen Sie bei Bedarf das während des Abtauvorgangs entstandene Wasser.

7 Mögliche Funktionsstörungen

Die folgende Tabelle enthält Beschreibungen von möglichen Ursachen und Maßnahmen zur Behebung von Funktionsstörungen oder Fehler beim Betrieb des Gerätes. Wenn sich die Funktionsstörungen nicht beheben lassen, kontaktieren Sie den Kundendienst.

Geben Sie unbedingt die Artikel-Nummer, die Modell-Bezeichnung und die Serien-Nummer an. Diese Angaben finden Sie auf dem Typenschild des Gerätes.

Fehler	Mögliche Ursache	Behebung
Gerät funktioniert nicht	Netzstecker nicht richtig eingesteckt	Netzstecker ziehen und richtig einstecken
	Sicherung der Stromversorgung defekt	Sicherung kontrollieren, Gerät an anderer Steckdose testen
	Stromausfall	Stromversorgung prüfen
	Steckdose defekt	Gerät an eine andere Steckdose anschließen
	Netzstecker defekt	Kundendienst kontaktieren
Kühlleistung nicht ausreichend, Gerät erreicht nicht die eingestellte Temperatur	Temperatur falsch eingestellt	Eingestellte Temperatur überprüfen, evtl. ändern
	Tür nicht vollständig geschlossen oder Türöffnungszeiten zu lange	Tür vollständig schließen, Türöffnungszeiten möglichst gering halten
	Türdichtung beschädigt oder verformt	Kundendienst kontaktieren
	Schlechte Luftzirkulation um das Gerät	Für ausreichenden Abstand zu Wänden oder anderen Gegenständen sorgen
	Umgebungstemperatur zu hoch	Umgebungstemperatur am Aufstellort sollte zwischen 16 °C und 38 °C liegen

Mögliche Funktionsstörungen

Fehler	Mögliche Ursache	Behebung
Gerät vibriert	Gerät steht nicht auf einer ebenen Fläche	Gerät auf einer ebenen Fläche aufstellen
Gerät ist zu laut	Lose Teile (z. B. Muttern/Schrauben)	Alle Schrauben und Muttern prüfen, ggf. festziehen
	Gerät steht nicht auf einer ebenen Fläche	Gerät auf einer ebenen Fläche aufstellen
	Gerät berührt Wände oder andere Gegenstände	Für ausreichenden Abstand zu Wänden oder anderen Gegenständen sorgen
Tür schließt nicht richtig	Gerät steht nicht auf einer ebenen Fläche	Gerät auf einer ebenen Fläche aufstellen
	Tür wurde nicht korrekt angebracht	Kundendienst kontaktieren
	Türdichtung ist abgenutzt	Kundendienst kontaktieren
	Holzlagerböden verrutscht oder nicht korrekt positioniert	Holzlagerböden korrekt im Innenraum anbringen
Digital-Anzeige zeigt nichts an	Temperatursteuerung defekt	Kundendienst kontaktieren
	Netzstecker defekt	
In der Digital-Anzeige wird „Lo“ angezeigt	Problem mit der Leiterplatine	Kundendienst kontaktieren
Tasten funktionieren nicht	Temperatursteuerung ist beschädigt	Kundendienst kontaktieren
Kompressor startet nicht	Raumtemperatur niedriger als die eingestellte Temperatur	Umgebungstemperatur am Aufstellort einhalten

Fehler	Mögliche Ursache	Behebung
Tau auf der Oberfläche des Gerätes	Zu hohe Luftfeuchtigkeit am Aufstellort	Wischen Sie den Tau mit einem weichen Tuch ab
Kondenswasser im Kühlschrank.	Gerätetür war längere Zeit offen oder zu oft geöffnet.	Tür möglichst lange geschlossen lassen
Fehlermeldung E2		Kundendienst kontaktieren

Folgende Wahrnehmungen sind keine Störungen:

Die vom Gerät während des Betriebs verbreiteten verschiedenen Geräusche sind normal und deuten nicht auf einen Defekt hin:

- Das Plätschern, Gurgeln und Rauschen kommt vom Kühlmittel, welches durch das Kühlsystem des Gerätes zirkuliert.
- Ein kurzes, lauterer Aufheulen oder ein Klicken hört man, wenn der Kompressor sich einschaltet, um den Innenraum des Gerätes wieder auf die eingestellte Temperatur zu bringen.

DE

8 Entsorgung

Elektrogeräte



Elektrogeräte sind mit diesem Symbol gekennzeichnet. Elektrogeräte müssen fachgerecht und umweltgerecht verwertet und entsorgt werden. Elektrogeräte dürfen nicht in den Hausmüll. Trennen Sie das Gerät von der Stromversorgung und entfernen Sie das Anschlusskabel vom Gerät.

Geben Sie Elektrogeräte bei den dafür vorgesehenen Sammelstellen ab.

Kältemittel

Das Treibmittel innerhalb des Gerätes ist brennbar. Die Entsorgung von diesem feuergefährlichen Material muss in Übereinstimmung mit nationalen Bestimmungen erfolgen.